

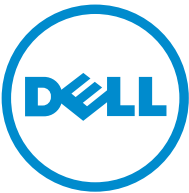

Inspiron 24 5000 Series

دليل الخدمة



طراز الكمبيوتر: Inspiron 24-5459
النموذج الرقمي: W12C
البيع الرقمي: W12C004

الملاحظات والتنبيهات والتحذيرات

 ملاحظة: تشير كلمة "ملاحظة" إلى المعلومات المهمة التي تساعدك على تحقيق أقصى استفادة من الكمبيوتر.

 تنبيه: تشير كلمة "تنبيه" إما إلى احتمال حدوث تلف بالأجهزة أو فقدان للبيانات، كما تملك بكيفية تجنب المشكلة.

 تحذير: تشير كلمة "تحذير" إلى احتمال حدوث ضرر بالملكات أو التعرض لإصابة جسدية أو الوفاة.

حقوق الطبع والنشر © لعام 2015 لشركة Dell Inc. جميع الحقوق محفوظة. هذا المنتج محمي بموجب حقوق الطبع والنشر وحقوق الملكية الفكرية الأمريكية والدولية. Dell™ وشعار Dell هما علامتان تجاريتان لشركة Dell Inc. في الولايات المتحدة و/أو نطاقات الاختصاص الأخرى. وكل العلامات والأسماء التجارية الأخرى الواردة هنا قد تكون علامات تجارية تخص الشركات ذات الصلة المألوفة لها.

جدول المحتويات

9	قبل العمل داخل الكمبيوتر.....
9	قبل البدء
9	تعليقات السلامة.....
10	الأدوات الموصى باستخدامها.....
11	بعد العمل داخل الكمبيوتر.....
12	معاينة فنية.....
12	المظهر الداخلي لجهاز الكمبيوتر.....
13	مكونات لوحة النظام.....
14	إزالة الحامل.....
14	الإجراء.....
16	إعادة وضع الحامل.....
16	الإجراء.....
17	إزالة الغطاء الخلفي.....
17	المطلبات الأساسية.....
17	الإجراء.....
18	إعادة وضع الغطاء الخلفي.....
18	الإجراء.....
18	المطلبات التالية.....
19	إزالة محرك القرص الضوئي.....
19	المطلبات الأساسية.....
19	الإجراء.....

22إعادة تركيب محرك الأقراص الضوئية.

22الإجراء.

22المطلوبات التالية.

23إزالة محرك الأقراص الثابتة.

23المطلوبات الأساسية.

23الإجراء.

26إعادة وضع محرك الأقراص الثابتة.

26الإجراء.

26المطلوبات التالية.

27إزالة وحدات الذاكرة.

27المطلوبات الأساسية.

27الإجراء.

28إعادة وضع وحدات الذاكرة.

28الإجراء.

29المطلوبات التالية.

30إزالة البطاقة اللاسلكية.

30المطلوبات الأساسية.

30الإجراء.

31إعادة تركيب البطاقة اللاسلكية.

31الإجراء.

32المطلوبات التالية.

33إزالة المشتت الحراري.

33المطلوبات الأساسية.

33الإجراء.

35إعادة وضع المشتمت الحراري

35.....الإجراء.....

35.....المطلوبات التالية.....

36إزالة المروحة.....

36.....المطلوبات الأساسية.....

36.....الإجراء.....

37إعادة وضع المروحة.....

37.....الإجراء.....

37.....المطلوبات التالية.....

38إزالة البطارية الخلووية المصغرة.....

38.....المطلوبات الأساسية.....

38.....الإجراء.....

40إعادة تركيب البطارية الخلووية المصغرة.....

40.....الإجراء.....

40.....المطلوبات التالية.....

41إزالة المعالج.....

41.....المطلوبات الأساسية.....

41.....الإجراء.....

43إعادة وضع المعالج.....

43.....الإجراء.....

44.....المطلوبات التالية.....

45إزالة الميكروفون.....

45.....المطلوبات الأساسية.....

45.....الإجراء.....

47	إعادة وضع الميكروفون
47	الإجراء
47	المطلوبات التالية
48	إزالة الكاميرا
48	المطلوبات الأساسية
48	الإجراء
50	إعادة وضع الكاميرا
50	الإجراء
50	المطلوبات التالية
51	إزالة لوحة النظام
51	المطلوبات الأساسية
52	الإجراء
55	إعادة تركيب لوحة النظام
55	الإجراء
55	المطلوبات التالية
56	إزالة حامل تثبيت VESA
56	المطلوبات الأساسية
56	الإجراء
58	إعادة وضع حامل تثبيت VESA
58	الإجراء
58	المطلوبات التالية
59	إزالة غطاء مكبر الصوت
59	المطلوبات الأساسية
59	الإجراء

61.....إعادة وضع غطاء مكبر الصوت.

61.....الإجراء.....

61.....المطلبات التالية.....

62.....إزالة مكبرات الصوت.

62.....المطلبات الأساسية.....

62.....الإجراء.....

64.....إعادة وضع مكبرات الصوت.

64.....الإجراء.....

64.....المطلبات التالية.....

65.....إخراج لوحة أزرار التحكم.

65.....المطلبات الأساسية.....

65.....الإجراء.....

67.....إعادة وضع لوحة أزرار التحكم.

67.....الإجراء.....

67.....المطلبات التالية.....

68.....إزالة الغطاء الأوسط.

68.....المطلبات الأساسية.....

68.....الإجراء.....

73.....إعادة وضع الغطاء الأوسط.

73.....الإجراء.....

73.....المطلبات التالية.....

74.....إزالة القدم المطاطية.

74.....المطلبات الأساسية.....

74.....الإجراء.....

76	إعادة وضع التدم المطاطية.....
76	الإجراء.....
76	المطلبات التالية.....
77	إزالة مجموعة الشاشة.....
77	المطلبات الأساسية.....
77	الإجراء.....
79	إعادة وضع مجموعة الشاشة.....
79	الإجراء.....
79	المطلبات التالية.....
80	مسح كلمات المرور المنسية.....
80	الإجراء.....
82	مسح إعدادات CMOS.....
82	المطلبات الأساسية.....
82	الإجراء.....
82	المطلبات التالية.....
84	تحديث نظام الإدخال والإخراج الأساسي (BIOS).....
85	الحصول على التعليمات والاتصال بشركة Dell.....
85	موارد المساعدة الذاتية.....
85	الاتصال بشركة Dell.....

قبل العمل داخل الكمبيوتر

تنبيه: لتجنب إتلاف المكونات والبطاقات، تعامل معها من الحواف وتجنب لمس المسامير والملاصمات. 

ملاحظة: قد تختلف الصور الموجودة في هذا المستند عن الكمبيوتر وذلك حسب التكوين الذي طلبته. 

قبل البدء

1 احفظ جميع الملفات المفتوحة وأغلقها وقم بإهاء جميع التطبيقات المفتوحة.

2 قم بإيقاف تشغيل الكمبيوتر.

– Windows 10: انقر فوق صورة **Start**: → التيار إيقاف التشغيل.

– Windows 8.1: في شاشة **Start** (إبدأ)، انقر أو اضغط على رمز التيار **Shut down** (إيقاف التشغيل).

– Windows 7: انقر أو اضغط على **Start** (إبدأ) → **Shut down** (إيقاف التشغيل).

ملاحظة: إذا كنت تستخدم نظام تشغيل آخر، فانظر مستندات نظام التشغيل لديك لمعرفة تعليمات إيقاف التشغيل. 

3 قم بفصل الكمبيوتر وكافة الأجهزة المتصلة به من مأخذ التيار الكهربائي الخاصة بهم.

4 افصل كل الكابلات مثل كابلات الهاتف وكابلات الشبكة وما إلى ذلك من جهاز الكمبيوتر.

5 افصل كل الأجهزة والملحقات الطرفية المتصلة، مثل لوحات المفاتيح والماوس والشاشات وما إلى ذلك من جهاز الكمبيوتر.

6 قم بإزالة أي بطاقة وسائط وأي أقراص ضوئية من الكمبيوتر، إن وجدت.

7 بعد فصل الكابلات عن جهاز الكمبيوتر، اضغط مع الاستمرار على زر التشغيل لمدة تصل إلى 5 ثوان تقريبًا لعزل لوحة النظام أرضيًا.

تنبيه: ضع الكمبيوتر على سطح نام ونظيف لتجنب خدش الشاشة. 

8 ضع الكمبيوتر متجهًا لأسفل.

تعليمات السلامة

استعن بتوجيهات السلامة التالية لمساعدتك على حماية الكمبيوتر من أي تلف محتمل، وللمساعدة كذلك على ضمان سلامتك الشخصية.

تحذير: قبل العمل داخل الكمبيوتر، اقرأ معلومات الأمان المرفقة التي تم وضعها مع الكمبيوتر. للتعرف على المعلومات الإضافية الخاصة بأفضل ممارسات 

الأمان، راجع الصفحة الرئيسية الخاصة بـ "التوافق التنظيمي" من خلال www.dell.com/regulatory_compliance.

تحذير: افصل كل مصادر التيار قبل فتح غطاء الكمبيوتر أو اللوحات. بعد الانتهاء من العمل داخل الكمبيوتر، أعد تركيب كل الاغطية واللوحات  والمسامير قبل توصيل مصدر التيار.

تنبيه: لتجنب إتلاف جهاز الكمبيوتر، تأكد من أن سطح العمل مستويًا ونظيفًا. 

تنبيه: لتجنب إتلاف المكونات والبطاقات، تعامل معها من الحواف وتجنب لمس المسامير والملاصقات. 

تنبيه: ليس عليك سوى استكشاف الأخطاء وإصلاحها والقيام بعمليات الإصلاح المصحح بها أو التي يتم توجيهك إليها من خلال فريق المساعدة الفني من Dell. حيث أن التلف الناتج من إجراء هذه الخدمة غير المحول من Dell لا يغطي الضمان. راجع إرشادات السلامة التي يتم إرفاقها مع المنتج أو على موقع www.dell.com/regulatory_compliance. 

تنبيه: قبل لمس أي شيء داخل الكمبيوتر، قم بتأريض قسك بواسطة لمس سطح معدني غير مطلي، مثل السطح المعدني الموجود في الجزء الخلفي من الكمبيوتر. أثناء العمل، المس سطح معدني غير مطلي بشكل دوري لتفريغ الكهرباء الساكنة والتي قد تتلف المكونات الداخلية للكمبيوتر. 

تنبيه: عند فصل كبل، اصحب الموصل الخاص به أو عروة السحب، وليس الكبل نفسه. بعض الكبلات تشتمل على موصلات مزودة بعروات قفل أو مسامير إبهام يجب فكها قبل فصل الكبل. عند فصل الكبلات، حافظ على محاذاتها بالتساوي لتجنب ثني أي مسامير موصلات. عند توصيل الكبلات، تأكد أن المنافذ والموصلات تم توجيهها ومحاذاتها بشكل صحيح. 

تنبيه: اضغط على أي بطاقات مركبة وأخرها من قارئ بطاقات الوسائط. 

الأدوات الموصى باستخدامها

قد تحتاج الإجراءات الواردة في هذا المستند إلى وجود الأدوات التالية:

- مفك Phillips
- مضطاط بلاستيكي

بعد العمل داخل الكمبيوتر

تنبيه: قد يؤدي ترك المسامير المتناثرة أو المفكوك داخل الكمبيوتر إلى إلحاق الضرر بالكمبيوتر بشدة.



- 1 تم إعادة تركيب جميع المسامير وتأكد من عدم وجود مسامير مفكوكه بداخل الكمبيوتر.
- 2 تم بتوصيل أية أجهزة خارجية أو أجهزة طرفية وكرات قمت بإزالتها قبل العمل في الكمبيوتر الخاص بك.
- 3 أعد وضع أي بطاقات وسائط وأقراص وأي أجزاء أخرى قمت بإزالتها قبل العمل داخل الكمبيوتر.
- 4 صل الكمبيوتر وجميع الأجهزة المتصلة بالمنافذ الكهربائية الخاصة بها.
- 5 تم بتشغيل الكمبيوتر.



تحذير: قبل العمل داخل الكمبيوتر، اقرأ معلومات الأمان التي تم إرفاقها مع الكمبيوتر، واتبع الخطوات الواردة في **قبل العمل داخل الكمبيوتر**. بعد العمل داخل الكمبيوتر، اتبع التعليمات الواردة في **بعد العمل داخل الكمبيوتر**. للتعرف على المعلومات الإضافية الخاصة بأفضل ممارسات الأمان، راجع الصفحة الرئيسية الخاصة بالتوافق التنظي من خلال www.dell.com/regulatory_compliance.

المنظر الداخلي لجهاز الكمبيوتر

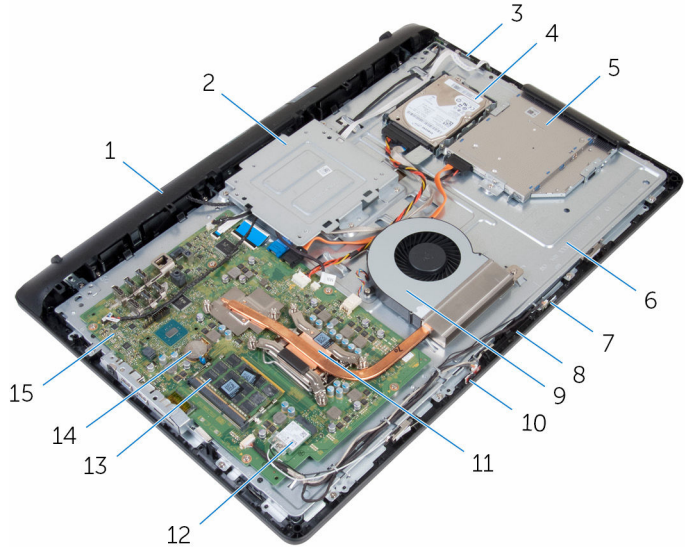

1	غطاء مكبر الصوت	2	حامل تثبيت VESA
3	لوحة أزرار التحكم	4	مجموعة محرك الأقراص الثابتة
5	مجموعة محرك الأقراص الضوئية	6	الغطاء الأوسط
7	الميكروفون الأيمن (موديلات شاشة اللمس فقط)	8	الكاميرا
9	المروحة	10	الميكروفون الأيسر (موديلات شاشة اللمس فقط)
11	وحدة امتصاص الحرارة	12	البطاقة اللاسلكية
13	وحدة (وحدات) الناكرة	14	البطارية الخلفية المصغرة
15	لوحة النظام		

مكونات لوحة النظام

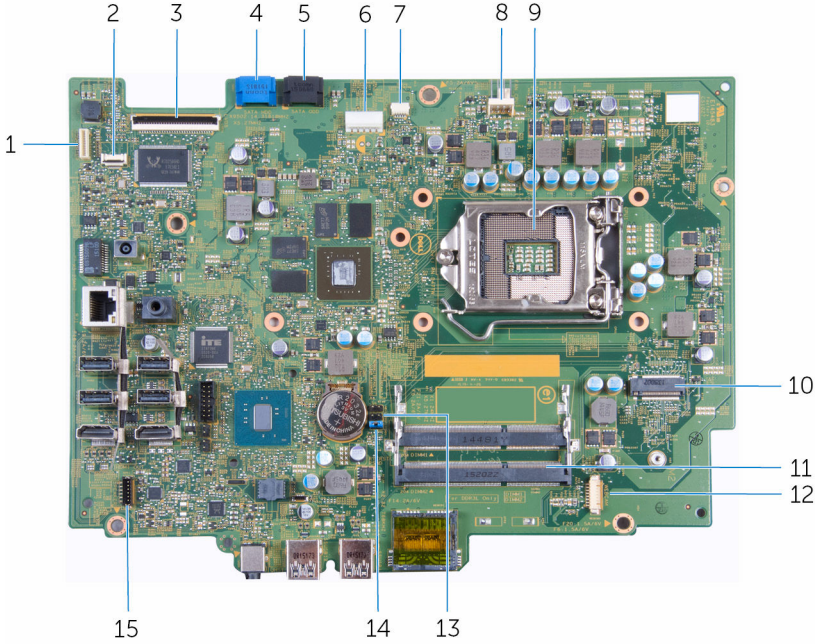

موصل كبل لوحة أزرار التحكم	2	موصل كبل الإضاءة الخلفية للشاشة	1
موصل كبل بيانات محرك الأقراص الثابتة	4	موصل كبل الشاشة	3
موصل كبل تيار محرك الأقراص الثابتة ومحرك الأقراص الضوئية	6	موصل كبل بيانات محرك الأقراص الضوئية	5
موصل كبل المروحة	8	موصل كبل لوحة شاشة اللمس	7
فتحة البطاقة اللاسلكية	10	مقبس المعالج	9
موصل كبل الكاميرا والميكروفون	12	فتحات وحدات الذاكرة (2)	11
وصلة كلمة المرور	14	وصلة CMOS	13
		موصل كبل مكبر الصوت	15

إزالة الحامل

تحذير: قبل العمل داخل الكمبيوتر، اقرأ معلومات الأمان التي تم إرفاقها مع الكمبيوتر، واتبع الخطوات الواردة في **قبل العمل داخل الكمبيوتر**. بعد العمل داخل الكمبيوتر، اتبع التعليمات الواردة في **بعد العمل داخل الكمبيوتر**. للتعرف على المعلومات الإضافية الخاصة بأفضل ممارسات الأمان، راجع الصفحة الرئيسية الخاصة بالتوافق التنظي من خلال www.dell.com/regulatory_compliance.



الإجراء

- 1 باستخدام مخطاط بلاستيكي، ارفع غطاء الحامل خارج الغطاء الخلفي.
- 2 أرح غطاء الحامل وقم بإزالته بعيدًا عن الغطاء الخلفي.

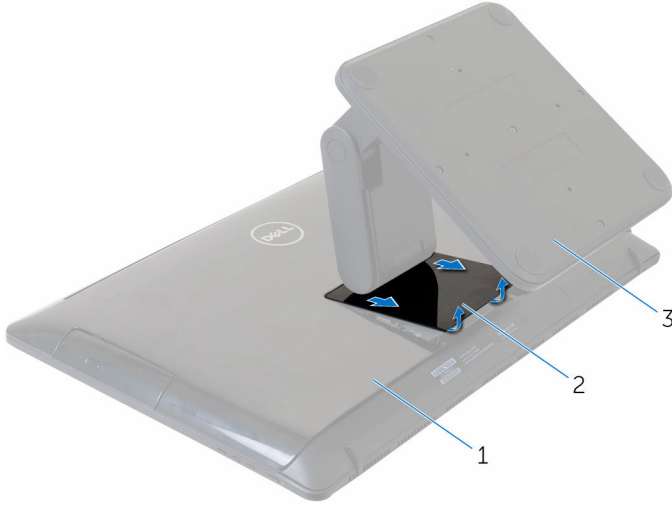

2 غطاء الحامل

1 الغطاء الخلفي

3 حامل

- 3 قم بإزالة المسامير المثبتة للحامل في الغطاء الخلفي.

4 ارفع الحامل بعيدًا عن الغطاء الخلفي.

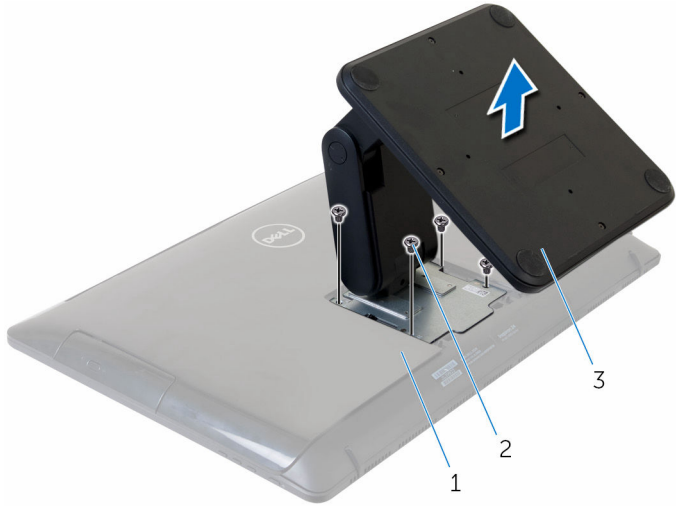

2 المسامير اللولبية (4)

1 الغطاء الخلفي
3 حامل

إعادة وضع الحامل

تحذير: قبل العمل داخل الكمبيوتر، اقرأ معلومات الأمان التي تم إرفاقها مع الكمبيوتر، واتبع الخطوات الواردة في **قبل العمل داخل الكمبيوتر**. بعد العمل داخل الكمبيوتر، اتبع التعليمات الواردة في **بعد العمل داخل الكمبيوتر**. للتعرف على المعلومات الإضافية الخاصة بأفضل ممارسات الأمان، راجع الصفحة الرئيسية الخاصة بالتوافق انتظهي من خلال www.dell.com/regulatory_compliance.



الإجراء

- 1 قم بمحاذاة فتحات المسامير الموجودة في دعامة الحامل مع فتحات المسامير الموجودة في الغطاء الخلفي.
- 2 أعد وضع المسامير المثبتة لدعامة الحامل في الغطاء الخلفي.
- 3 قم بإزاحة وإعادة وضع غطاء الحامل على دعامة الحامل.

إزالة الغطاء الخلفي

تحذير: قبل العمل داخل الكمبيوتر، اقرأ معلومات الأمان التي تم إرفاقها مع الكمبيوتر، واتبع الخطوات الواردة في **قبل العمل داخل الكمبيوتر**. بعد العمل داخل الكمبيوتر، اتبع التعليمات الواردة في **بعد العمل داخل الكمبيوتر**. للتعرف على المعلومات الإضافية الخاصة بأفضل ممارسات الأمان، راجع الصفحة الرئيسية الخاصة بالتوافق التنظي من خلال www.dell.com/regulatory_compliance.



المتطلبات الأساسية

قم بإزالة الخلط.

الإجراء

تنبيه: لا تتم بإزالة غطاء الكمبيوتر إذا لم تحتاج إلى تثبيت الملحقات الداخلية للكمبيوتر الخاص بك.



1 باستخدام مخطاط بلاستيكي، قم بفك الغطاء الخلفي من مجموعة الشاشة.

2 ارفع الغطاء الخلفي خارج الكمبيوتر.

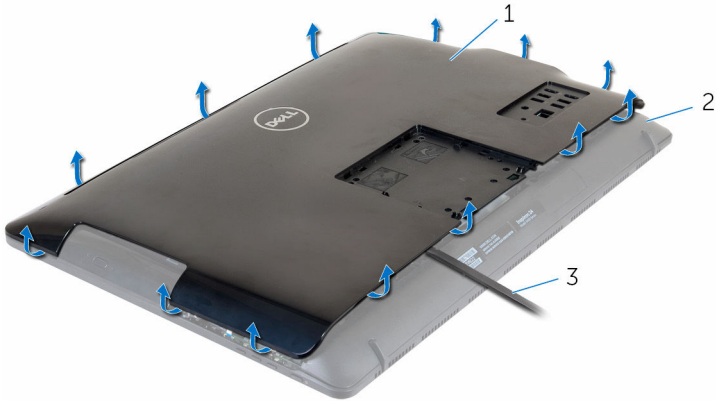

2 مجموعة الشاشة

1 الغطاء الخلفي

3 مخطاط بلاستيكي

إعادة وضع الغطاء الخلفي

تحذير: قبل العمل داخل الكمبيوتر، اقرأ معلومات الأمان التي تم إرفاقها مع الكمبيوتر، واتبع الخطوات الواردة في [قيل العمل داخل الكمبيوتر](#). بعد العمل داخل الكمبيوتر، اتبع التعليمات الواردة في [بعد العمل داخل الكمبيوتر](#). للتعرف على المعلومات الإضافية الخاصة بأفضل ممارسات الأمان، راجع الصفحة الرئيسية الخاصة بالتوافق انتظهي من خلال www.dell.com/regulatory_compliance.



الإجراء

قم بمحاذاة الألسنة الموجودة في الغطاء الخلفي مع الفتحات الموجودة في إطار الشاشة، ثم حرك الغطاء الخلفي إلى مكانه.

المتطلبات التالية

أعد وضع [الحامل](#).

إزالة محرك القرص الضوئي

تحذير: قبل العمل داخل الكمبيوتر، اقرأ معلومات الأمان التي تم إرفاقها مع الكمبيوتر، واتبع الخطوات الواردة في [قيل العمل داخل الكمبيوتر](#). بعد العمل داخل الكمبيوتر، اتبع التعليمات الواردة في [بعد العمل داخل الكمبيوتر](#). للتعرف على المعلومات الإضافية الخاصة بأفضل ممارسات الأمان، راجع الصفحة الرئيسية الخاصة بالتوافق انتظهي من خلال www.dell.com/regulatory_compliance.



المتطلبات الأساسية

- 1 قم بإزالة [الحامل](#).
- 2 قم بإزالة [الغطاء الخلفي](#).

الإجراء

- 1 أفضل كيل محرك الأقراص الضوئية من محرك الأقراص الضوئية.
- 2 قم بإزالة المسبار الذي يثبت مجموعة محرك الأقراص الضوئية في الغطاء الأوسط.

3 قم بإزالة مجموعة محرك الأقراص الضوئية خارج علبة محرك الأقراص الضوئية.

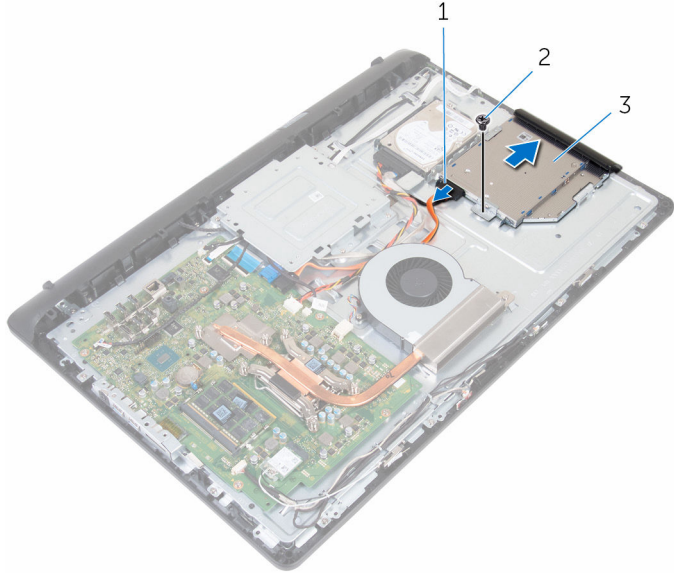

2 المسار

1 كبل محرك الأقراص الضوئية

3 مجموعة محرك الأقراص الضوئية

4 اسحب إطار محرك الأقراص الضوئية برفق وقم بإزالته من محرك الأقراص الضوئية.

5 قم بإزالة المسار المثبت لحامل محرك الأقراص الضوئية في محرك الأقراص الضوئية.

6

قم بإزالة حامل محرك الأقراص الضوئية من محرك الأقراص الضوئية.

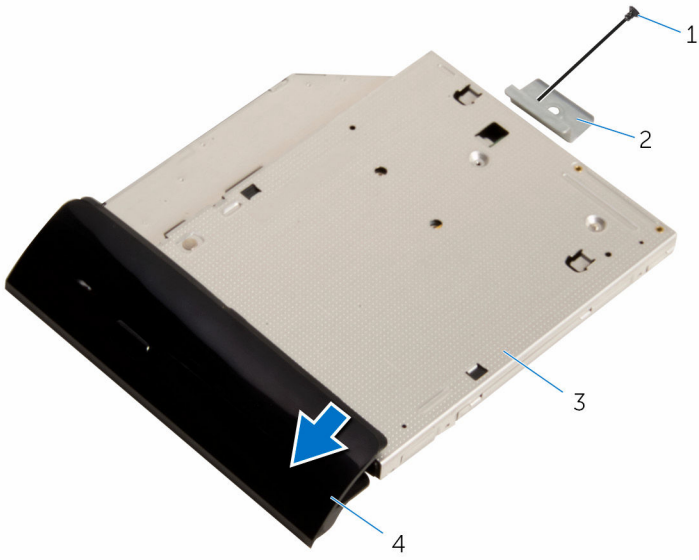

2 حامل محرك الأقراص الضوئية

4 إطار محرك الأقراص الضوئية

1 المسامير

3 محرك الأقراص الضوئية

إعادة تركيب محرك الأقراص الضوئية

تحذير: قبل العمل داخل الكمبيوتر، اقرأ معلومات الأمان التي تم إرفاقها مع الكمبيوتر، واتبع الخطوات الواردة في [قيل العمل داخل الكمبيوتر](#). بعد العمل داخل الكمبيوتر، اتبع التعليمات الواردة في [بعد العمل داخل الكمبيوتر](#). للتعرف على المعلومات الإضافية الخاصة بأفضل ممارسات الأمان، راجع الصفحة الرئيسية الخاصة بالتوافق التنظي من خلال www.dell.com/regulatory_compliance.



الإجراء

- 1 قم بمحاذاة فتحات المسامير الموجودة في حامل محرك الأقراص الضوئية مع فتحات المسامير الموجودة في محرك الأقراص الضوئية.
- 2 أعد وضع المسار الذي يثبت حامل محرك الأقراص الضوئية بمحرك الأقراص الضوئية.
- 3 قم بمحاذاة الألسنة الموجودة على إطار محرك الأقراص الضوئية مع الفتحات الموجودة في مجموعة محرك الأقراص الضوئية وثبته في مكانه.
- 4 قم بإزاحة مجموعة محرك الأقراص الضوئية إلى داخل علبة محرك الأقراص الضوئية و قم بمحاذاة فتحة المسار الموجودة في حامل محرك الأقراص الضوئية مع فتحة المسار الموجود في الغطاء الأوسط.
- 5 أعد تركيب المسار الذي يثبت مجموعة محرك الأقراص الضوئية في الغطاء الأوسط.
- 6 قم بتوصيل كبل محرك الأقراص الضوئية بمجموعة محرك الأقراص الضوئية.

المتطلبات التالية

- 1 أعد وضع [الغطاء الخلفي](#).
- 2 أعد وضع [الحامل](#).

إزالة محرك الأقراص الثابتة

تحذير: قبل العمل داخل الكمبيوتر، اقرأ معلومات الأمان التي تم إرفاقها مع الكمبيوتر، واتبع الخطوات الواردة في [قيل العمل داخل الكمبيوتر](#). بعد العمل داخل الكمبيوتر، اتبع التعليمات الواردة في [بعد العمل داخل الكمبيوتر](#). للتعرف على المعلومات الإضافية الخاصة بأفضل ممارسات الأمان، راجع الصفحة الرئيسية الخاصة بالتوافق انتظهي من خلال www.dell.com/regulatory_compliance.

تنبيه: محركات الأقراص الثابتة تكون قابلة للكسر. تجنب الحذر عند التعامل مع محرك الأقراص الثابتة.

تنبيه: لتجنب فقد البيانات، لا تتم بإزالة محرك الأقراص الثابتة عندما يكون الكمبيوتر في حالة سكون أو في حالة تشغيل.

المتطلبات الأساسية

1 تم بإزالة [الحامل](#).

2 تم بإزالة [الغطاء الخلفي](#).

الإجراء

1 افضل موصل كبل محرك الأقراص الثابتة من محرك الأقراص الثابتة.

2 تم بإزالة المسبار المثبت لمجموعة محرك الأقراص الثابتة بالغطاء الأوسط.

3 ارفع مجموعة محرك الأقراص الثابتة خارج الغطاء الأوسط.

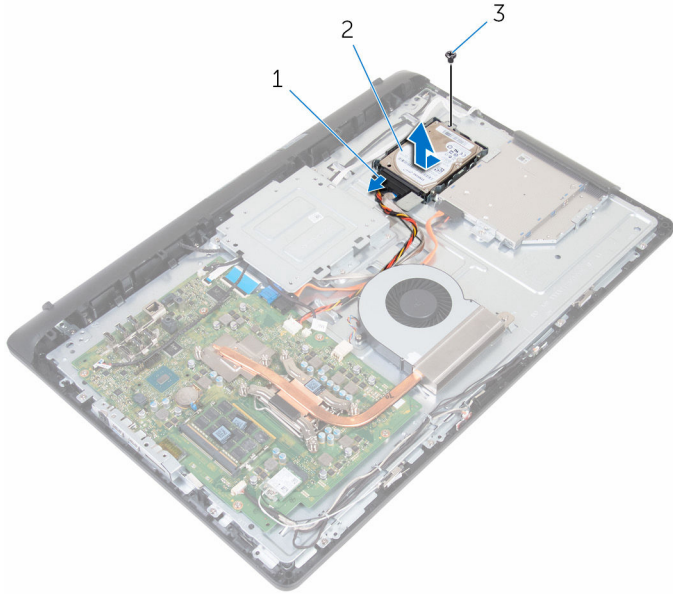

2 مجموعة محرك الأقراص الثابتة

1 كبل محرك الأقراص الثابتة

3 المسامير

4 قم بفك المسامير المثبتة لدعم محرك الأقراص الثابتة بهذا المحرك.

5 تم بإزالة محرك الأقراص الثابتة من حامل محرك الأقراص الثابتة.

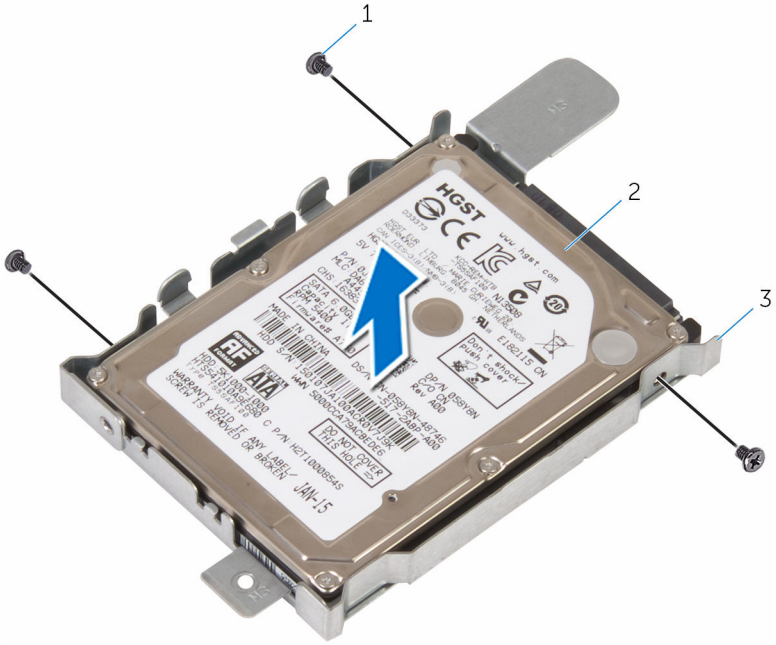

2 محرك الأقراص الثابتة

1 المسامير اللولبية (3)

3 حامل محرك الأقراص الثابتة

إعادة وضع محرك الأقراص الثابتة

تحذير: قبل العمل داخل الكمبيوتر، اقرأ معلومات الأمان التي تم إرفاقها مع الكمبيوتر، واتبع الخطوات الواردة في [قيل العمل داخل الكمبيوتر](#). بعد العمل داخل الكمبيوتر، اتبع التعليمات الواردة في [بعد العمل داخل الكمبيوتر](#). للتعرف على المعلومات الإضافية الخاصة بأفضل ممارسات الأمان، راجع الصفحة الرئيسية الخاصة بالتوافق انتظني من خلال www.dell.com/regulatory_compliance.

تنبيه: محركات الأقراص الثابتة تكون قابلة للكسر. تجنب الحذر عند التعامل مع محرك الأقراص الثابتة.



الإجراء

- 1 ضع محرك الأقراص الثابتة على حامل محرك الأقراص الثابتة، وقم بمحاذاة فتحات المسامير الموجودة على محرك الأقراص الثابتة مع فتحات المسامير الموجودة على حامل محرك الأقراص الثابتة.
- 2 أعد وضع المسامير اللولبية المثبتة لحامل محرك الأقراص الثابتة في محرك الأقراص الثابتة.
- 3 قم بإزاحة مجموعة محرك الأقراص الثابتة إلى داخل علبة محرك الأقراص الثابتة وقم بمحاذاة فتحة المسار الموجودة في حامل محرك الأقراص الثابتة مع فتحة المسار الموجود في الغطاء الأوسط.
- 4 أعد تركيب المسار المثبت لمجموعة محرك الأقراص الثابتة بالغطاء الأوسط.
- 5 صل كبل محرك الأقراص الثابتة بمحرك الأقراص الثابتة.

المتطلبات التالية

- 1 أعد وضع [الغطاء الخلفي](#).
- 2 أعد وضع [الحامل](#).

إزالة وحدات الذاكرة

تحذير: قبل العمل داخل الكمبيوتر، اقرأ معلومات الأمان التي تم إرفاقها مع الكمبيوتر، واتبع الخطوات الواردة في **قبل العمل داخل الكمبيوتر**. بعد العمل داخل الكمبيوتر، اتبع التعليمات الواردة في **بعد العمل داخل الكمبيوتر**. للتعرف على المعلومات الإضافية الخاصة بأفضل ممارسات الأمان، راجع الصفحة الرئيسية الخاصة بالتوافق التنظي من خلال www.dell.com/regulatory_compliance.



المتطلبات الأساسية

- 1 قم بإزالة [الحامل](#).
- 2 قم بإزالة [الغطاء الخلفي](#).

الإجراء

- 1 استخدم أطراف أصابعك لفصل مشابك التثبيت الموجودة على طرفي فتحة وحدة الذاكرة بعناية حتى تبرز وحدة الذاكرة للخارج.
- 2 قم بإزاحة وإزالة وحدة الذاكرة من فتحة وحدة الذاكرة.

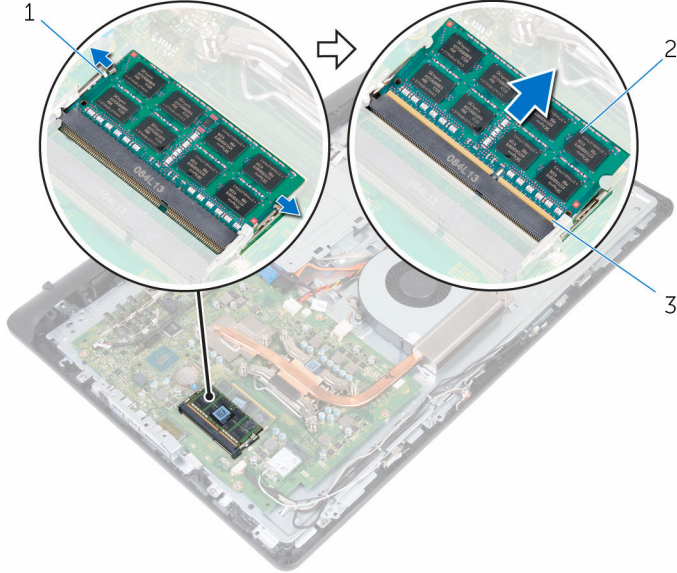

وحدة الذاكرة 2

مشابك التثبيت (2) 1

فتحة وحدة الذاكرة 3

إعادة وضع وحدات الذاكرة

تحذير: قبل العمل داخل الكمبيوتر، اقرأ معلومات الأمان التي تم إرفاقها مع الكمبيوتر، واتبع الخطوات الواردة في **قبل العمل داخل الكمبيوتر**. بعد العمل داخل الكمبيوتر، اتبع التعليمات الواردة في **بعد العمل داخل الكمبيوتر**. للتعرف على المعلومات الإضافية الخاصة بأفضل ممارسات الأمان، راجع الصفحة الرئيسية الخاصة بالتوافق التنظي من خلال www.dell.com/regulatory_compliance.



الإجراء

- 1 قم بحاذة الفتحة الموجودة في وحدة الذاكرة مع اللسان الموجود في فتحة وحدة الذاكرة.
 - 2 قم بإزاحة وحدة الذاكرة ببيات إلى داخل الفتحة بزواوية، واضغط على وحدة الذاكرة حتى تستقر في مكانها.
- ملاحظة: إذا لم تسمع صوت استقرار وحدة الذاكرة في موضعها، فقم بإزالتها وإعادة تركيبها.

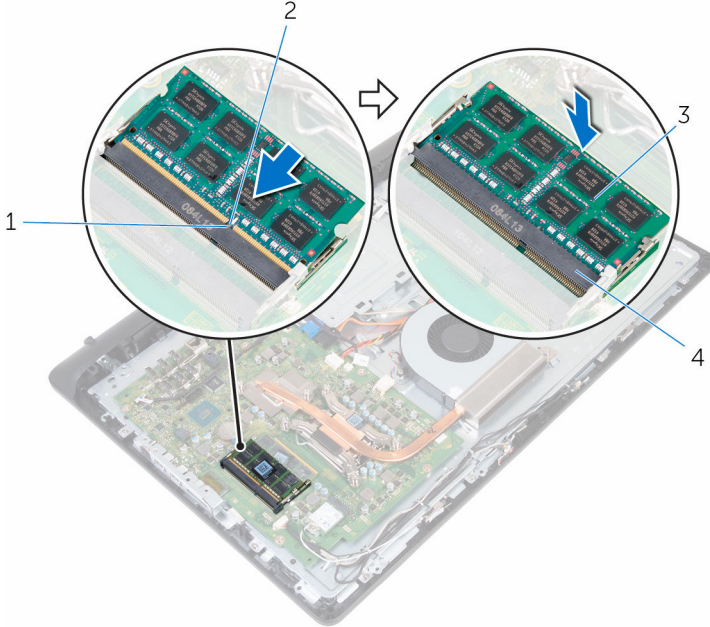

- | | | | |
|---|-------------------|---|--------------|
| 2 | السن | 1 | لسان |
| 4 | فتحة وحدة الذاكرة | 3 | وحدة الذاكرة |

المطلبات التالية

- 1 أعد وضع [الغطاء الخلفي](#).
- 2 أعد وضع [الحامل](#).

إزالة البطاقة اللاسلكية

تحذير: قبل العمل داخل الكمبيوتر، اقرأ معلومات الأمان التي تم إرفاقها مع الكمبيوتر، واتبع الخطوات الواردة في [قيل العمل داخل الكمبيوتر](#). بعد العمل داخل الكمبيوتر، اتبع التعليمات الواردة في [بعد العمل داخل الكمبيوتر](#). للتعرف على المعلومات الإضافية الخاصة بأفضل ممارسات الأمان، راجع الصفحة الرئيسية الخاصة بالتوافق التنظي من خلال www.dell.com/regulatory_compliance.



المتطلبات الأساسية

- 1 تم إزالة [الحامل](#).
- 2 تم إزالة [الغطاء الخلفي](#).

الإجراء

- 1 تم إزالة المسبار الذي يثبت حامل البطاقة اللاسلكية والبطاقة اللاسلكية في لوحة النظام.
- 2 ارفع حامل البطاقة اللاسلكية خارج البطاقة اللاسلكية.
- 3 تم فصل كابلات الهوائي من البطاقة اللاسلكية.
- 4 تم بإزالة البطاقة اللاسلكية خارج فتحة البطاقة اللاسلكية.

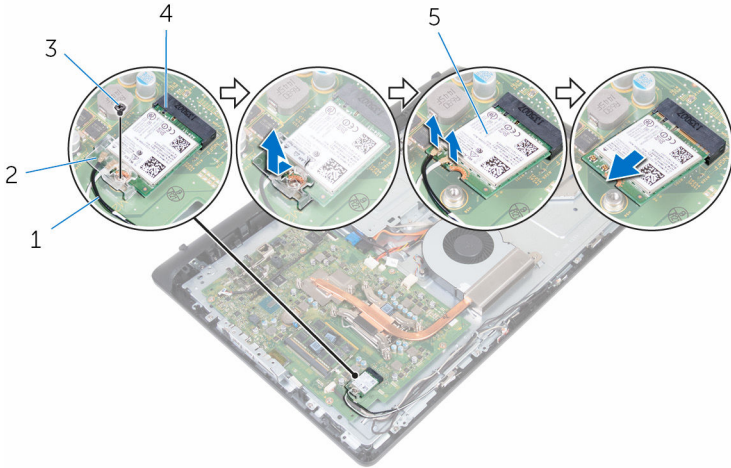

- 2 حامل البطاقة اللاسلكية
- 4 فتحة البطاقة اللاسلكية

- 1 كبلات الهوائي (2)
- 3 المسبار
- 5 البطاقة اللاسلكية

إعادة تركيب البطاقة اللاسلكية



تحذير: قبل العمل داخل الكمبيوتر، اقرأ معلومات الأمان التي تم إرفاقها مع الكمبيوتر، واتبع الخطوات الواردة في **قبل العمل داخل الكمبيوتر**. بعد العمل داخل الكمبيوتر، اتبع التعليمات الواردة في **بعد العمل داخل الكمبيوتر**. للتعرف على المعلومات الإضافية الخاصة بأفضل ممارسات الأمان، راجع الصفحة الرئيسية الخاصة بالتوافق انتظمي من خلال www.dell.com/regulatory_compliance.

الإجراء

- 1 قم بمحاذاة السن الموجود على البطاقة اللاسلكية مع اللسان الموجود على فتحة البطاقة اللاسلكية، وأدخل البطاقة في الفتحة.
- 2 قم بتوصيل كابلات الهوائي بالبطاقة اللاسلكية.
يوضح الجدول التالي نظام ألوان كبلات الهوائي للبطاقة اللاسلكية التي يدعمها الكمبيوتر لديك:

لون كبل الهوائي	الموصلات الموجودة في البطاقة اللاسلكية
أبيض	الكبل الرئيسي (مثلث أبيض)
أسود	الكبل الإضافي (مثلث أسود)

- 3 قم بإزاحة حامل البطاقة اللاسلكية عبر البطاقة اللاسلكية.
- 4 قم بمحاذاة فتحات المسامير الموجودة في حامل البطاقة اللاسلكية مع فتحات المسامير الموجودة في البطاقة اللاسلكية.

5 أعد تركيب المسار الذي يثبت حامل البطاقة اللاسلكية والبطاقة اللاسلكية في لوحة النظام.

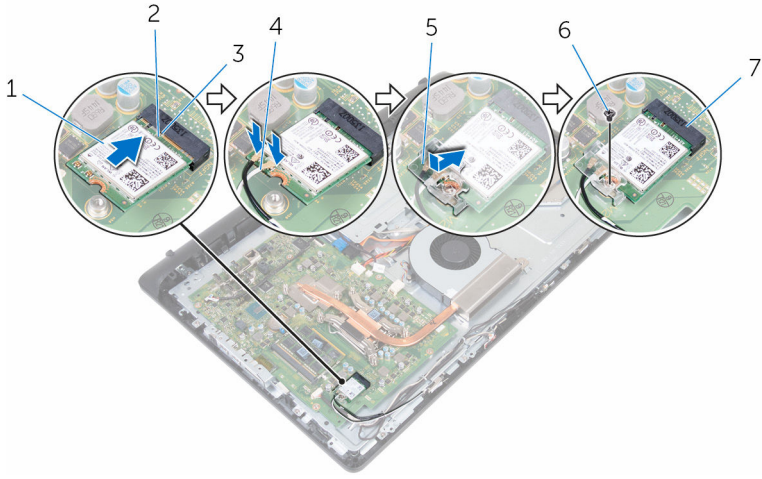

السن	2	البطاقة اللاسلكية	1
كبلات الهوائي	4	لسان	3
المسار	6	حامل البطاقة اللاسلكية	5
		فتحة البطاقة اللاسلكية	7

المتطلبات التالية

- 1 أعد وضع [الغطاء الخلفي](#).
- 2 أعد وضع [الحامل](#).

إزالة المشتت الحرارة

تحذير: قبل العمل داخل الكمبيوتر، اقرأ معلومات الأمان التي تم إرفاقها مع الكمبيوتر، واتبع الخطوات الواردة في **قبل العمل داخل الكمبيوتر**. بعد العمل داخل الكمبيوتر، اتبع التعليمات الواردة في **بعد العمل داخل الكمبيوتر**. للتعرف على المعلومات الإضافية الخاصة بأفضل ممارسات الأمان، راجع الصفحة الرئيسية الخاصة بالتوافق التنظي من خلال www.dell.com/regulatory_compliance.

تحذير: قد يصبح المشتت الحرارة ساخناً أثناء التشغيل العادي. اترك المشتت الحرارة لوقت كافٍ لكي يبرد قبل محاولة لمسه.

تنبيه: لضمان الحد الأقصى من التبريد للمعالج، لا تلمس مناطق توصيل الحرارة في المشتت الحرارة. يمكن أن تنقل الزيوت على بشرتك من إمكانية توصيل الحرارة للشحم الحرارة.

المتطلبات الأساسية

- 1 قم بإزالة **الخطم**.
- 2 قم بإزالة **الغطاء الخلفي**.

الإجراء

ملاحظة: عدد المسامير وظهور مجموعة المشتت الحرارة قد تختلف حسب التكوين الذي طلبته.

- 1 بترتيب تسلسلي، (موضح على المشتت الحرارة)، قم بفك مسامير التثبيت التي تثبت المشتت الحرارة في لوحة النظام.
- 2 قم بفك المسار الذي يثبت كبل المشتت الحرارة بالغطاء الأوسط.

3 ارفع المشتت الحراري إلى خارج لوحة النظام.

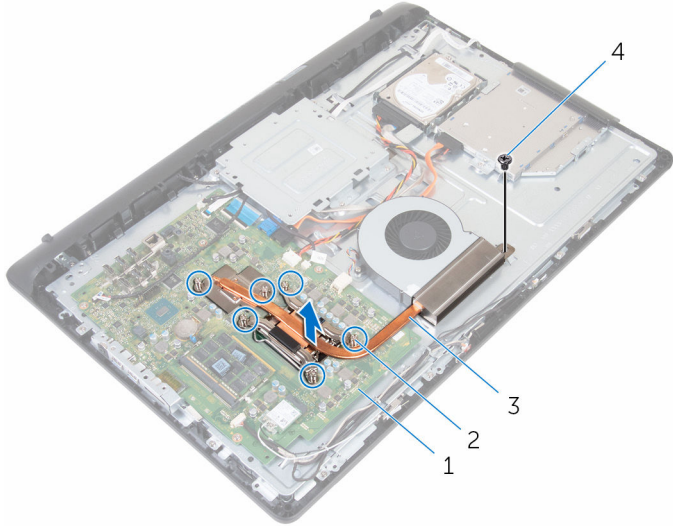

2 مسامير التثبيت المولية (6)
4 المسامير

1 لوحة النظام
3 وحدة امتصاص الحرارة

إعادة وضع المشتت الحراري

تحذير: قبل العمل داخل الكمبيوتر، اقرأ معلومات الأمان التي تم إرفاقها مع الكمبيوتر، واتبع الخطوات الواردة في [قيل العمل داخل الكمبيوتر](#). بعد العمل داخل الكمبيوتر، اتبع التعليمات الواردة في [بعد العمل داخل الكمبيوتر](#). للتعرف على المعلومات الإضافية الخاصة بأفضل ممارسات الأمان، راجع الصفحة الرئيسية الخاصة بالتوافق انتظهي من خلال www.dell.com/regulatory_compliance.

تنبيه: قد تتسبب محاذاة المشتت الحراري بطريقة غير صحيحة في إتلاف لوحة النظام والمعالج.

ملاحظة: يمكن إعادة استخدام الشحم الحراري الأصلي إذا تمت إعادة تثبيت المعالج والمشتت الحراري الأصليين معًا. أما إذا تم استبدال المعالج أو المشتت الحراري، فاستخدم البطانة الحرارية التي يتم توفيرها في عبوة المنتج للتأكد من توصيل الحرارة.

الإجراء

- 1 قم بمحاذاة مسامير التثبيت الموجودة في المشتت الحراري مع الفتحات الموجودة على لوحة النظام.
- 2 بترتيب تسلسلي، (موضح على المشتت الحراري)، اربط المسامير المثبتة للمشتت الحراري في لوحة النظام.
- 3 أعد وضع المسارم الذي يثبت المشتت الحراري بالغطاء الأوسط.

المتطلبات التالية

- 1 أعد وضع [الغطاء الخلفي](#).
- 2 أعد وضع [الحامل](#).

إزالة المروحة

تحذير: قبل العمل داخل الكمبيوتر، اقرأ معلومات الأمان التي تم إرفاقها مع الكمبيوتر، واتبع الخطوات الواردة في **قبل العمل داخل الكمبيوتر**. بعد العمل داخل الكمبيوتر، اتبع التعليمات الواردة في **بعد العمل داخل الكمبيوتر**. للتعرف على المعلومات الإضافية الخاصة بأفضل ممارسات الأمان، راجع الصفحة الرئيسية الخاصة بالتوافق التنظي من خلال www.dell.com/regulatory_compliance.



المتطلبات الأساسية

- 1 قم بإزالة [الحامل](#).
- 2 قم بإزالة [الغطاء الخلفي](#).

الإجراء

- 1 افصل كبل المروحة عن لوحة النظام.
- 2 قم بفك المسامير اللذين يثبتان المروحة بالغطاء الأوسط.
- 3 ارفع المروحة من الغطاء الأوسط.

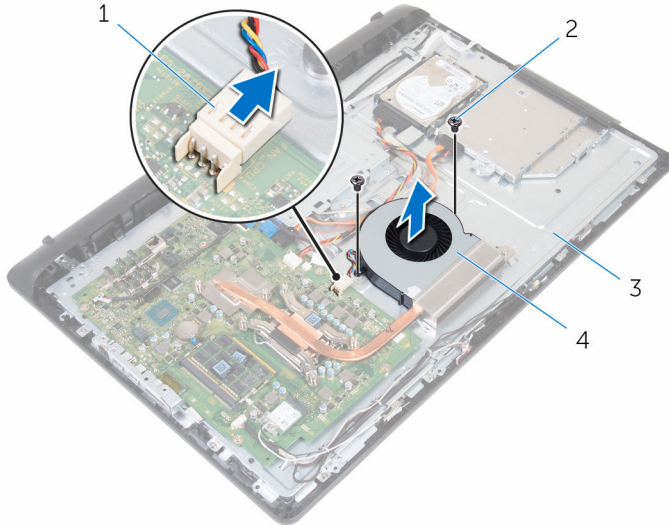

- 2 المسامير (2)
- 4 المروحة

- 1 كبل المروحة
- 3 الغطاء الأوسط

إعادة وضع المروحة

تحذير: قبل العمل داخل الكمبيوتر، اقرأ معلومات الأمان التي تم إرفاقها مع الكمبيوتر، واتبع الخطوات الواردة في [قبل العمل داخل الكمبيوتر](#). بعد العمل داخل الكمبيوتر، اتبع التعليمات الواردة في [بعد العمل داخل الكمبيوتر](#). للتعرف على المعلومات الإضافية الخاصة بأفضل ممارسات الأمان، راجع الصفحة الرئيسية الخاصة بالتوافق انتظهي من خلال www.dell.com/regulatory_compliance.



الإجراء

- 1 قم بمحاذاة فتحات المسامير الموجودة في المروحة مع فتحات المسامير الموجودة في الغطاء الأوسط.
- 2 أعد تركيب المسامير اللذين يثبتان المروحة بالغطاء الأوسط.
- 3 قم بتوصيل كبل المروحة بلوحة النظام.

المتطلبات التالية

- 1 أعد وضع [الغطاء الخلفي](#).
- 2 أعد وضع [الحامل](#).

إزالة البطارية الخلوية المصغرة

تحذير: قبل العمل داخل الكمبيوتر، اقرأ معلومات الأمان التي تم إرفاقها مع الكمبيوتر، واتبع الخطوات الواردة في [قيل العمل داخل الكمبيوتر](#). بعد العمل داخل الكمبيوتر، اتبع التعليمات الواردة في [بعد العمل داخل الكمبيوتر](#). للتعرف على المعلومات الإضافية الخاصة بأفضل ممارسات الأمان، راجع الصفحة الرئيسية الخاصة بالتوافق انتظهي من خلال www.dell.com/regulatory_compliance.

تنبيه: يؤدي إزالة البطارية الخلوية المصغرة إلى إعادة تعيين إعدادات برنامج ضبط BIOS. ويوصى بملاحظة إعدادات برنامج ضبط BIOS قبل إزالة البطارية الخلوية المصغرة.



المتطلبات الأساسية

- 1 تم إزالة الحامل.
- 2 تم إزالة الغطاء الخلفي.

الإجراء

ادفع مشبك التثبيت بعيدًا عن البطارية حتى تبتثق البطارية.

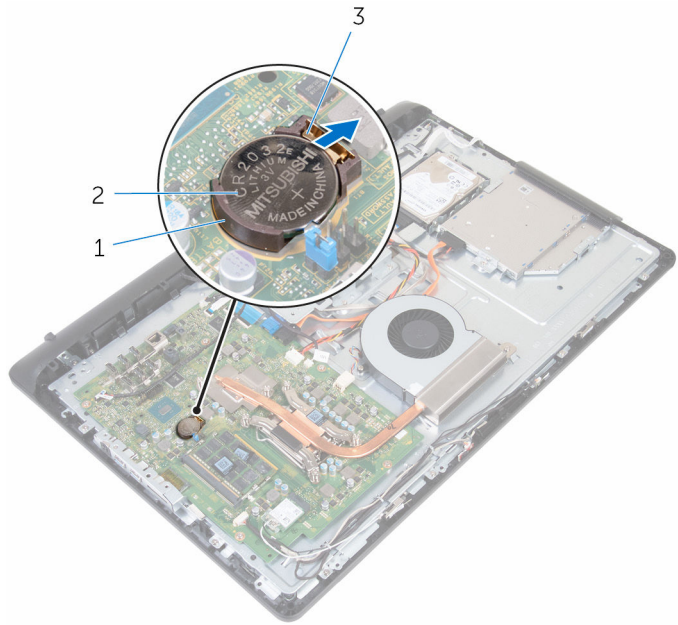

البطارية الخالوية المصغرة 2

مفيس البطارية 1

مشبك تثبيت 3

إعادة تركيب البطارية الخلوية المصغرة

تحذير: قبل العمل داخل الكمبيوتر، اقرأ معلومات الأمان التي تم إرفاقها مع الكمبيوتر، واتبع الخطوات الواردة في [قبل العمل داخل الكمبيوتر](#). بعد العمل داخل الكمبيوتر، اتبع التعليمات الواردة في [بعد العمل داخل الكمبيوتر](#). للتعرف على المعلومات الإضافية الخاصة بأفضل ممارسات الأمان، راجع الصفحة الرئيسية الخاصة بالتوافق التنظي من خلال www.dell.com/regulatory_compliance.



الإجراء

أدخل البطارية الخلوية المصغرة في مقبس البطارية مع الجانب الموجب متجهًا لأعلى، ثم اضغط على البطارية لتثبيتها في مكانها.

المتطلبات التالية

- 1 أعد وضع [الغطاء الخلفي](#).
- 2 أعد وضع [الحامل](#).

إزالة المعالج



تحذير: قبل العمل داخل الكمبيوتر، اقرأ معلومات الأمان التي تم إرفاقها مع الكمبيوتر، واتبع الخطوات الواردة في [قبل العمل داخل الكمبيوتر](#). بعد العمل داخل الكمبيوتر، اتبع التعليمات الواردة في [بعد العمل داخل الكمبيوتر](#). للتعرف على المعلومات الإضافية الخاصة بأفضل ممارسات الأمان، راجع الصفحة الرئيسية الخاصة بالتوافق التنظي من خلال www.dell.com/regulatory_compliance.

المتطلبات الأساسية

- 1 قم بإزالة [الحامل](#).
- 2 قم بإزالة [الغطاء الخلفي](#).
- 3 قم بإزالة [المشتت الحراري](#).

الإجراء

ملاحظة: لتجنب إتلاف المعالج، تعامل مع المعالج من حوافه فقط.



- 1 اضغط على ذراع التحرير لأسفل، ثم اسحب للخارج لتحريره من لسان التثبيت.
- 2 قم بتجديد ذراع التحرير تمامًا لفتح غطاء المعالج.

3 ارفع المعالج برفق خارج مقبس المعالج.

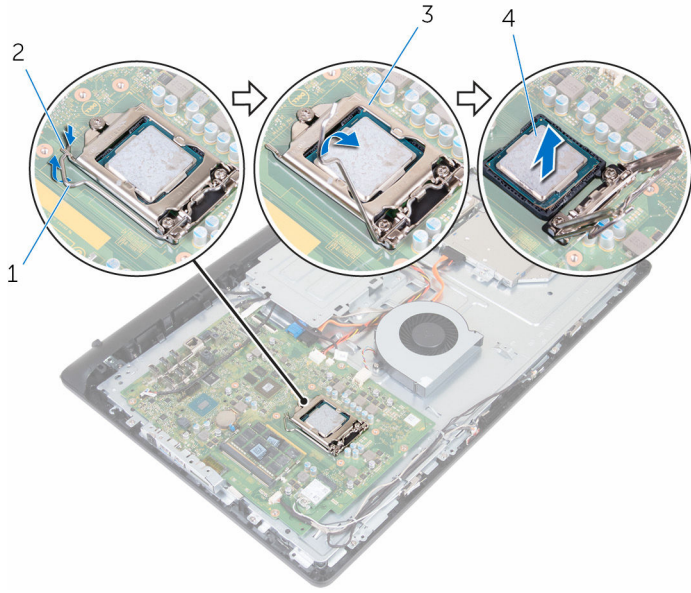

2 لسان

4 المعالج

1 ذراع التحرير

3 غطاء المعالج

إعادة وضع المعالج

تحذير: قبل العمل داخل الكمبيوتر، اقرأ معلومات الأمان التي تم إرفاقها مع الكمبيوتر، واتبع الخطوات الواردة في **قبل العمل داخل الكمبيوتر**. بعد العمل داخل الكمبيوتر، اتبع التعليمات الواردة في **بعد العمل داخل الكمبيوتر**. للتعرف على المعلومات الإضافية الخاصة بأفضل ممارسات الأمان، راجع الصفحة الرئيسية الخاصة بالتوافق انتظهي من خلال www.dell.com/regulatory_compliance.

تنبيه: إذا تم إعادة تركيب أي من المعالج أو المبرد الحراري، فاستخدم الشحم الحراري المرفق ضمن الطاقم لضمان استمرار التوصيل الحراري.

الإجراء

ملاحظة: يمكن إعادة استخدام الشحم الحراري الأصلي إذا تمت إعادة تثبيت المعالج والمشتت الحراري الأصليين معًا. أما إذا تم استبدال المعالج أو المشتت الحراري، فاستخدم البطانة الحرارية التي يتم توفيرها في عبوة المنتج للتأكد من توصيل الحرارة.

تنبيه: يجب وضع المعالج في الحاوية الخاصة به بطريقة صحيحة لتجنب تعرضه لتلف دائم.

- 1 تأكد من أن غطاء المعالج مفتوح بالكامل.
- 2 قم بمحاذاة زاوية المسبار 1 في المعالج مع زاوية المسبار 1 في علبة المعالج، ثم ضع المعالج داخل العلبة.
- 3 قم بمحاذاة الفتحتين الموجودتين بالمعالج مع لساني التثبيت الموجودين بحاوية المعالج.
- 4 بعد استقرار المعالج بشكل تام في الحاوية، قم بإغلاق غطاء المعالج مع الحفاظ على ذراع التحرير ممتدة تمامًا.

تنبيه: تأكد من ضبط سن غطاء المعالج أسفل علامة المحاذاة.

حرك ذراع التحرير للأسفل وضعه تحت اللسان الموجود في غطاء المعالج.

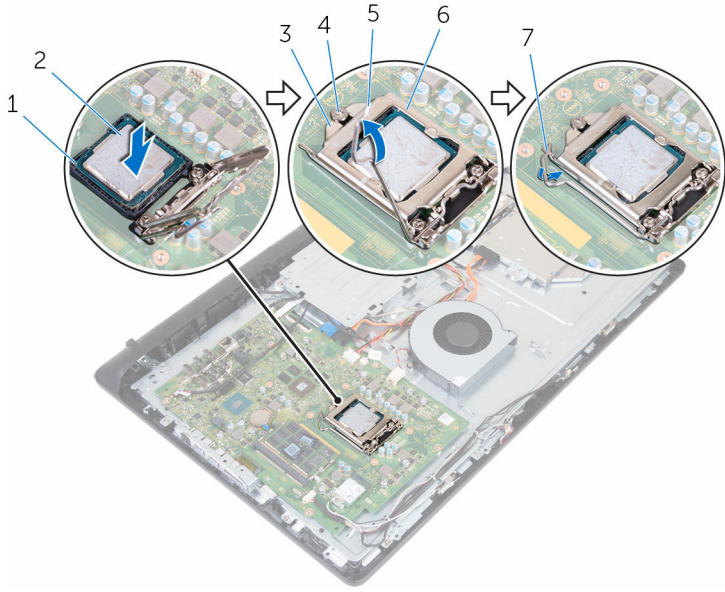

المعالج	2	زاوية السن	1
علامة المحاذاة	4	فتحة غطاء المعالج	3
غطاء المعالج	6	ذراع التحرير	5
		لسان	7

المتطلبات التالية

- 1 أعد وضع [المثبت الجوّاري](#).
- 2 أعد وضع [الغطاء الخلفي](#).
- 3 أعد وضع [الحامل](#).

إزالة الميكروفون

تحذير: قبل العمل داخل الكمبيوتر، اقرأ معلومات الأمان التي تم إرفاقها مع الكمبيوتر، واتبع الخطوات الواردة في [قيل العمل داخل الكمبيوتر](#). بعد العمل داخل الكمبيوتر، اتبع التعليمات الواردة في [بعد العمل داخل الكمبيوتر](#). للتعرف على المعلومات الإضافية الخاصة بأفضل ممارسات الأمان، راجع الصفحة الرئيسية الخاصة بالتوافق انتظهي من خلال www.dell.com/regulatory_compliance.



المتطلبات الأساسية

- 1 قم بإزالة [الحامل](#).
- 2 قم بإزالة [الغطاء الخلفي](#).

الإجراء

 ملاحظة: لا يمكن تبديل الميكروفونات اليسرى واليمنى. لاحظ الموقع حتى يمكنك إعادة وضعها بشكل صحيح.

- 1 ادفع الميكروفون للداخل وقم بإزاحته إلى خارج الفتحة الموجودة على إطار الشاشة.

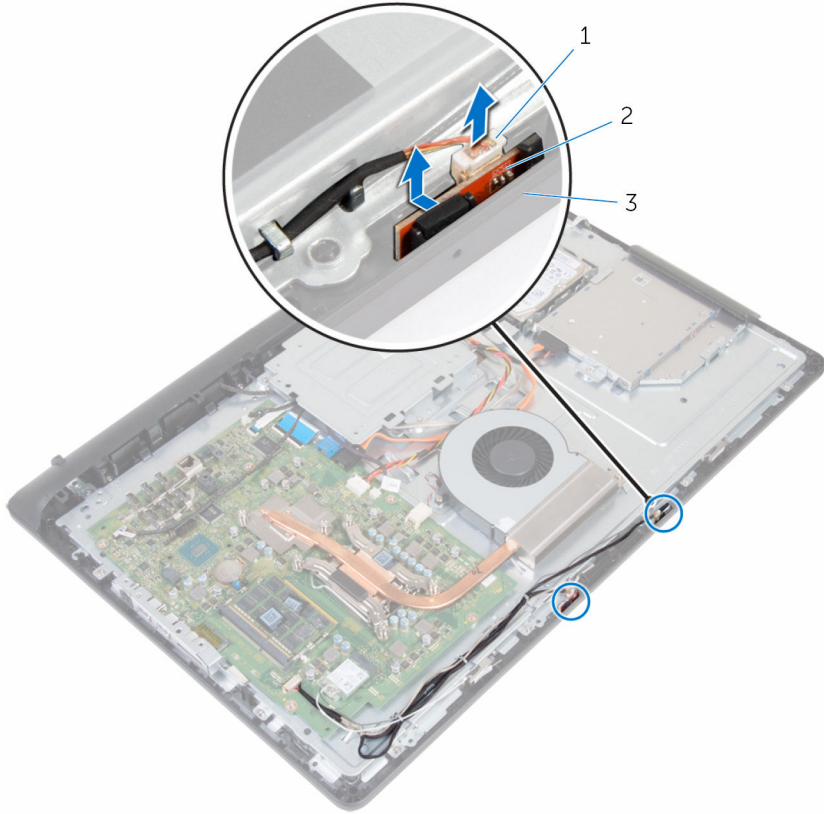

الميكروفونات (2) 2

كبل الميكروفون 1

إطار الشاشة 3

إعادة وضع الميكروفون

تحذير: قبل العمل داخل الكمبيوتر، اقرأ معلومات الأمان التي تم إرفاقها مع الكمبيوتر، واتبع الخطوات الواردة في [قيل العمل داخل الكمبيوتر](#). بعد العمل داخل الكمبيوتر، اتبع التعليمات الواردة في [بعد العمل داخل الكمبيوتر](#). للتعرف على المعلومات الإضافية الخاصة بأفضل ممارسات الأمان، راجع الصفحة الرئيسية الخاصة بالتوافق التنظفي من خلال www.dell.com/regulatory_compliance.



الإجراء

ملاحظة: لا يمكن تبديل الميكروفونات السري والهجى. لاحظ الموقع حتى يمكنك إعادة وضعها بشكل صحيح.



- 1 صل كبل الميكروفون بلوحة الميكروفون.
- 2 قم بإزاحة لوحة الميكروفون في الفتحة الموجودة في إطار الشاشة.
- 3 قم بتوجيه كبل الميكروفون عبر أداة التوجيه الموجودة على الغطاء الأوسط.

المتطلبات التالية

- 1 أعد وضع [الغطاء الخلفي](#).
- 2 أعد وضع [الحامل](#).

إزالة الكاميرا



تحذير: قبل العمل داخل الكمبيوتر، اقرأ معلومات الأمان التي تم إرفاقها مع الكمبيوتر، واتبع الخطوات الواردة في [قبل العمل داخل الكمبيوتر](#). بعد العمل داخل الكمبيوتر، اتبع التعليمات الواردة في [بعد العمل داخل الكمبيوتر](#). للتعرف على المعلومات الإضافية الخاصة بأفضل ممارسات الأمان، راجع الصفحة الرئيسية الخاصة بالتوافق انتظهي من خلال www.dell.com/regulatory_compliance.

المتطلبات الأساسية

- 1 قم بإزالة [الحامل](#).
- 2 قم بإزالة [الغطاء الخلفي](#).

الإجراء

- 1 لاحظ الهوائي، والميكروفون، وتوجيه كبل الكاميرا، وقم بإزالة الكبلات من أداة التوجيه الموجودة على إطار الشاشة والغطاء الأوسط.
- 2 باستخدام أطراف أصابعك، اضغط على مشبك التثبيت وارفع مجموعة الكاميرا.
- 3 افصل كبل الكاميرا عن الكاميرا.
- 4 افصل مجموعة الكاميرا عن اللسان الموجود على إطار الشاشة.

5 أخرج الكاميرا برفق من إطار الكاميرا.

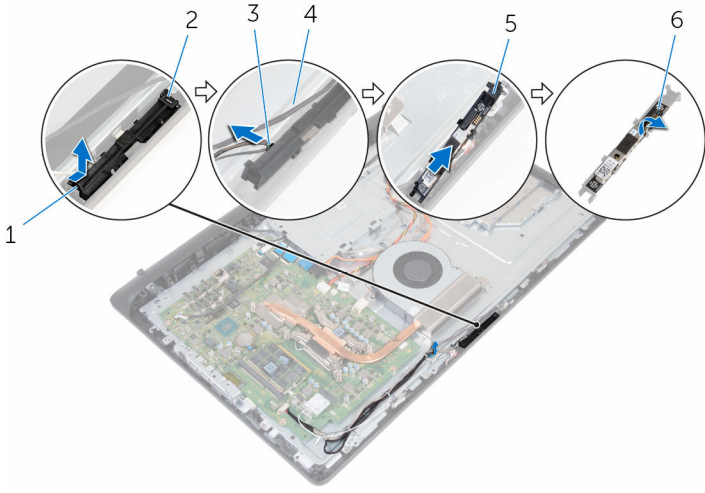

- | | |
|---|---------------|
| 1 | مشبك تثبيت |
| 2 | لسان |
| 3 | كبل الكاميرا |
| 4 | إطار الشاشة |
| 5 | إطار الكاميرا |
| 6 | الكاميرا |

إعادة وضع الكاميرا

تحذير: قبل العمل داخل الكمبيوتر، اقرأ معلومات الأمان التي تم إرفاقها مع الكمبيوتر، واتبع الخطوات الواردة في [قيل العمل داخل الكمبيوتر](#). بعد العمل داخل الكمبيوتر، اتبع التعليمات الواردة في [بعد العمل داخل الكمبيوتر](#). للتعرف على المعلومات الإضافية الخاصة بأفضل ممارسات الأمان، راجع الصفحة الرئيسية الخاصة بالتوافق انتظهي من خلال www.dell.com/regulatory_compliance.



الإجراء

- 1 قم بتثبيت الكاميرا على إطار الكاميرا.
- 2 صل كبل الكاميرا بالكاميرا.
- 3 قم بتوصيل مجموعة الكاميرا بالأسلة الموجودة على إطار الشاشة.
- 4 اضغط على مجموعة الكاميرا في الفتحة الموجودة في إطار الشاشة حتى يستقر مشبك التثبيت في مكانه.
- 5 قم بتوجيه كبلات الهوائي، والميكروفون، والكاميرا خلال أداة التوجيه الموجودة على الغطاء الأوسط وإطار الشاشة.

المتطلبات التالية

- 1 أعد وضع [الغطاء الخلفي](#).
- 2 أعد وضع [الحامل](#).

إزالة لوحة النظام

تحذير: قبل العمل داخل الكمبيوتر، اقرأ معلومات الأمان التي تم إرفاقها مع الكمبيوتر، واتبع الخطوات الواردة في **قبل العمل داخل الكمبيوتر**. بعد العمل داخل الكمبيوتر، اتبع التعليمات الواردة في **بعد العمل داخل الكمبيوتر**. للتعرف على المعلومات الإضافية الخاصة بأفضل ممارسات الأمان، راجع الصفحة الرئيسية الخاصة بالتوافق التنظي من خلال www.dell.com/regulatory_compliance.

ملاحظة: يتم تخزين رمز الخدمة الخاص بالكمبيوتر في لوحة النظام. يجب إدخال رمز الخدمة في برنامج إعداد BIOS بعد إعادة وضع لوحة النظام.

ملاحظة: يؤدي إعادة وضع لوحة النظام إلى إزالة أية تغييرات قمت بإجرائها على BIOS باستخدام برنامج إعداد BIOS. يجب إجراء التغييرات المطلوبة مجددًا بعد إعادة وضع لوحة النظام.

ملاحظة: قبل فصل الكبلات من لوحة النظام، لاحظ موقع الموصلات بحيث يمكنك إعادة توصيل الكبلات بطريقة صحيحة بعد إعادة وضع لوحة النظام.

المتطلبات الأساسية

- 1 تم إزالة الحامل.
- 2 تم إزالة الغطاء الخلفي.
- 3 تم إزالة الطاقة اللاسلكية.
- 4 تم إزالة وحدات التآكل.
- 5 تم إزالة المشتت الحراري.
- 6 تم إزالة المعالج.
- 7 تم إزالة حامل تثبيت VESA.

الإجراء

1 افصل كبلات مكبر الصوت، والكاميرا والميكروفون، والمروحة من لوحة النظام.

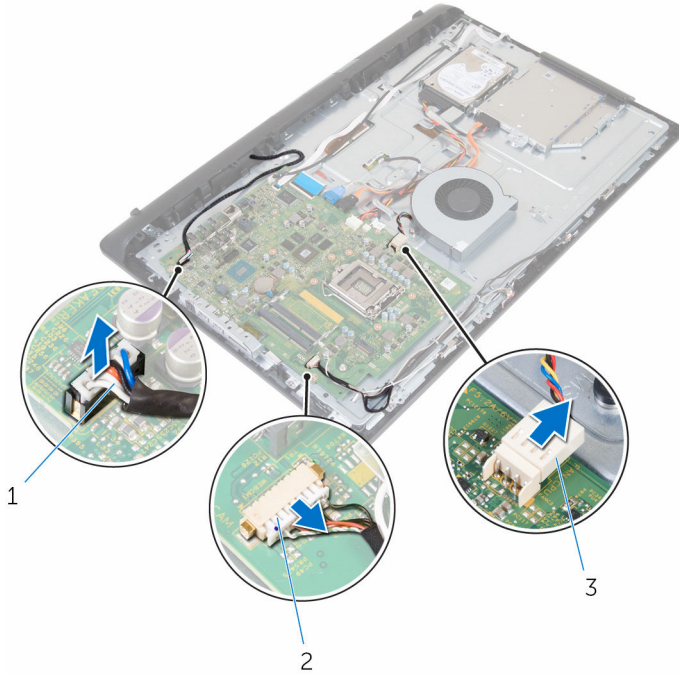

2 كبل الكاميرا والميكروفونات

1 كبل مكبر الصوت

3 كبل المروحة

2 افصل كبلات الإضاءة الخلفية للشاشة، وبيانات محرك الأقراص الضوئية، وبيانات محرك الأقراص الثابتة، وتيار محرك الأقراص الثابتة وتيار محرك الأقراص الضوئية، وشاشة اللمس من لوحة النظام.

3 افتح المزاليج وافصل كبل لوحة أزرار التحكم وكبل الشاشة من لوحة النظام.

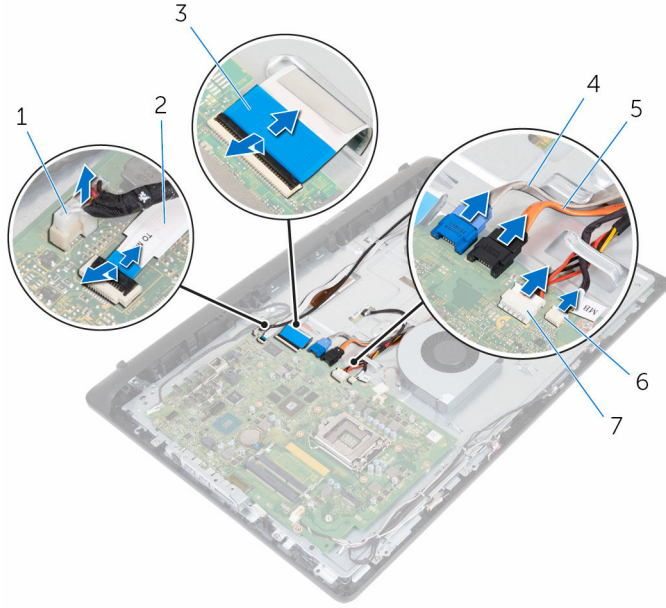

- | | |
|---|---|
| 1 | كبل الإضاءة الخلفية للشاشة |
| 2 | كبل لوحة أزرار التحكم |
| 3 | كبل الشاشة |
| 4 | كبل بيانات محرك الأقراص الثابتة |
| 5 | كبل بيانات محرك الأقراص الضوئية |
| 6 | كبل تيار محرك الأقراص الثابتة ومحرك الأقراص الضوئية |
| 7 | كبل لوحة شاشة اللمس |

4 قم بفك المسامير التي تثبت لوحة النظام بالغطاء الأوسط.

5 بداية من الحافة الباطنية، ارفع لوحة النظام برفق، وحرر المنافذ من الفتحات الموجودة على الغطاء الأوسط.

6 ارفع لوحة النظام خارج الغطاء الأوسط.

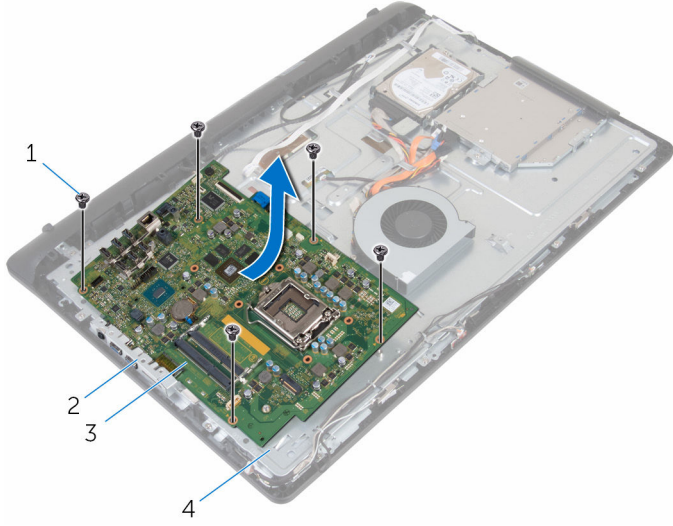

- | | | | |
|--------------|---|---------------|---|
| المسامير (5) | 1 | الفتحات | 2 |
| لوحة النظام | 3 | الغطاء الأوسط | 4 |

إعادة تركيب لوحة النظام

تحذير: قبل العمل داخل الكمبيوتر، اقرأ معلومات الأمان التي تم إرفاقها مع الكمبيوتر، واتبع الخطوات الواردة في [قيل العمل داخل الكمبيوتر](#). بعد العمل داخل الكمبيوتر، اتبع التعليمات الواردة في [بعد العمل داخل الكمبيوتر](#). للتعرف على المعلومات الإضافية الخاصة بأفضل ممارسات الأمان، راجع الصفحة الرئيسية الخاصة بالتوافق التنطهي من خلال www.dell.com/regulatory_compliance.

ملاحظة: يتم تخزين رمز الخدمة الخاص بالكمبيوتر في لوحة النظام. يجب إدخال رمز الخدمة في برنامج إعداد BIOS بعد إعادة وضع لوحة النظام.

ملاحظة: يؤدي إعادة وضع لوحة النظام إلى إزالة أية تغييرات قمت بإجرائها على BIOS باستخدام برنامج إعداد BIOS. يجب إجراء التغييرات المطلوبة مجدداً بعد إعادة وضع لوحة النظام.

الإجراء

تنبيه: تأكد من عدم وضع الكبلات أسفل لوحة النظام.

- 1 قم بإزاحة المنافذ الموجودة على لوحة النظام إلى الفتحات الموجودة على الغطاء الأوسط، ثم ضع لوحة النظام على الغطاء الأوسط.
- 2 قم بمحاذاة فتحات المسامير الموجودة على لوحة النظام مع فتحات المسامير الموجودة على الغطاء الأوسط.
- 3 أعد ربط المسامير التي تثبت لوحة النظام بالغطاء الأوسط.
- 4 قم بتوصيل كبل الإضاءة الخلفية للشاشة بالموصل الخاص به على لوحة النظام.
- 5 قم بإزاحة لوحة أزرار التحكم وكبلات الشاشة في الموصلات الخاصة بها في لوحة النظام وأغلق المزالج لتثبيت الكبلات.
- 6 قم بتوصيل كبلات مكبر الصوت، وشاشة اللمس، ومحرك الأقراص الثابتة، ومحرك الأقراص الضوئية، وتيار محرك الأقراص الثابتة وتيار محرك الأقراص الضوئية، والمروحة، والميكروفون والكاميرا بلوحة النظام.

المتطلبات التالية

- 1 أعد وضع [وحدات الذاكرة](#).
- 2 أعد وضع [بطاقة الاسلكية](#).
- 3 أعد وضع [المشنت الحراري](#).
- 4 أعد وضع [المعالج](#).
- 5 أعد وضع [جامل تثبيت VESA](#).
- 6 أعد وضع [الغطاء الخلفي](#).
- 7 أعد وضع [الجامل](#).

VESA إزالة حامل تثبيت

تحذير: قبل العمل داخل الكمبيوتر، اقرأ معلومات الأمان التي تم إرفاقها مع الكمبيوتر، واتبع الخطوات الواردة في [قيل العمل داخل الكمبيوتر](#). بعد العمل داخل الكمبيوتر، اتبع التعليمات الواردة في [بعد العمل داخل الكمبيوتر](#). للتعرف على المعلومات الإضافية الخاصة بأفضل ممارسات الأمان، راجع الصفحة الرئيسية الخاصة بالتوافق انتظهي من خلال www.dell.com/regulatory_compliance.



المتطلبات الأساسية

- 1 قم بإزالة [الحامل](#).
- 2 قم بإزالة [الغطاء الخلفي](#).

الإجراء

- 1 لاحظ توجيه كبل مكبر الصوت على حامل تثبيت VESA وقم بإزالته من أدلة التوجيه.
- 2 قم بإزالة المسامير المثبتة لحامل تثبيت VESA في الغطاء الأوسط.

3 ارفع حامل تثبيت VESA من الغطاء الأوسط.

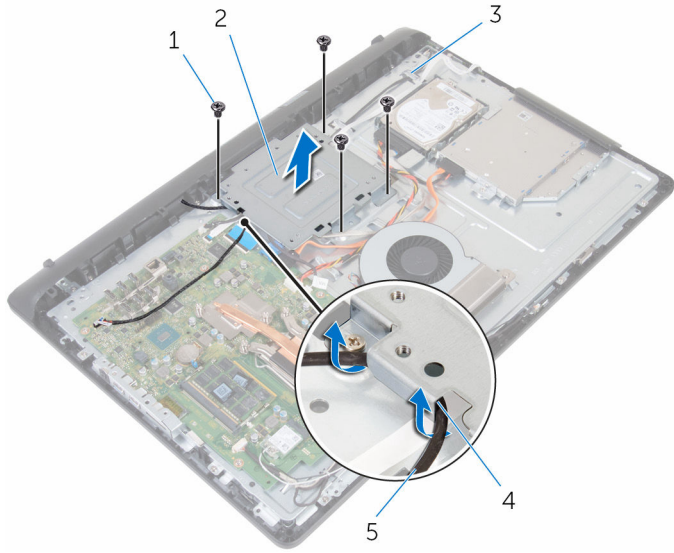

2 حامل تثبيت VESA

4 أدلة التوجيه

1 المسامير اللولبية (4)

3 الغطاء الأوسط

5 كيل مكبر الصوت

VESA إعادة وضع حامل تثبيت

تحذير: قبل العمل داخل الكمبيوتر، اقرأ معلومات الأمان التي تم إرفاقها مع الكمبيوتر، واتبع الخطوات الواردة في [قيل العمل داخل الكمبيوتر](#). بعد العمل داخل الكمبيوتر، اتبع التعليمات الواردة في [بعد العمل داخل الكمبيوتر](#). للتعرف على المعلومات الإضافية الخاصة بأفضل ممارسات الأمان، راجع الصفحة الرئيسية الخاصة بالتوافق التنظي من خلال www.dell.com/regulatory_compliance.



الإجراء

- 1 قم بمحاذاة فتحات المسامير الموجودة على حامل تثبيت VESA مع فتحات المسامير الموجودة على الإطار الأوسط.
- 2 قم بإزالة المسامير المثبتة لحامل تثبيت VESA في الإطار الأوسط.
- 3 قم بتوجيه كبل مكبر الصوت من خلال أداة التوجيه على حامل تثبيت VESA.

المتطلبات التالية

- 1 أعد وضع [الغطاء الخلفي](#).
- 2 أعد وضع [الحامل](#).

إزالة غطاء مكبر الصوت

تحذير: قبل العمل داخل الكمبيوتر، اقرأ معلومات الأمان التي تم إرفاقها مع الكمبيوتر، واتبع الخطوات الواردة في [قيل العمل داخل الكمبيوتر](#). بعد العمل داخل الكمبيوتر، اتبع التعليمات الواردة في [بعد العمل داخل الكمبيوتر](#). للتعرف على المعلومات الإضافية الخاصة بأفضل ممارسات الأمان، راجع الصفحة الرئيسية الخاصة بالتوافق انتظهي من خلال www.dell.com/regulatory_compliance.



المتطلبات الأساسية

- 1 قم بإزالة [الحامل](#).
- 2 قم بإزالة [الغطاء الخلفي](#).

الإجراء

- 1 قم بفك المسامير التي تثبت غطاء مكبر الصوت بالغطاء الأوسط.
- 2 باستخدام أطراف أصابعك، ارفع غطاء مكبر الصوت من الغطاء الأوسط.

3 ارفع غطاء مكبر الصوت خارج مجموعة الشاشة.

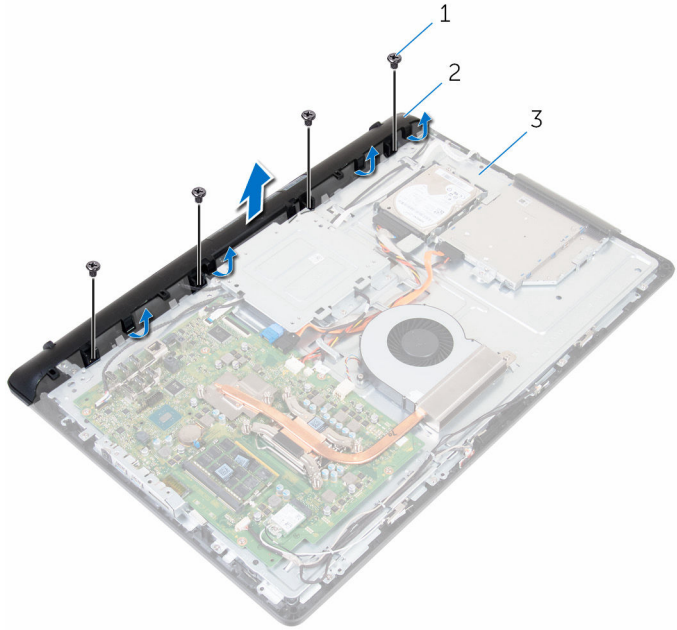

2 غطاء مكبر الصوت

1 المسامير اللولبية (4)

3 الغطاء الأوسط

إعادة وضع غطاء مكبر الصوت

تحذير: قبل العمل داخل الكمبيوتر، اقرأ معلومات الأمان التي تم إرفاقها مع الكمبيوتر، واتبع الخطوات الواردة في [قيل العمل داخل الكمبيوتر](#). بعد العمل داخل الكمبيوتر، اتبع التعليمات الواردة في [بعد العمل داخل الكمبيوتر](#). للتعرف على المعلومات الإضافية الخاصة بأفضل ممارسات الأمان، راجع الصفحة الرئيسية الخاصة بالتوافق انتظهي من خلال www.dell.com/regulatory_compliance.



الإجراء

- 1 قم بمحاذاة فتحات المسار الموجودة على غطاء مكبر الصوت مع الفتحات الموجودة في الغطاء الأوسط وقم بتثبيت غطاء مكبر الصوت في مكانه.
- 2 أعد وضع المسامير المثبتة لغطاء مكبر الصوت في الغطاء الأوسط.

المتطلبات التالية

- 1 أعد وضع [الغطاء الخلفي](#).
- 2 أعد وضع [الحامل](#).

إزالة مكبرات الصوت

تحذير: قبل العمل داخل الكمبيوتر، اقرأ معلومات الأمان التي تم إرفاقها مع الكمبيوتر، واتبع الخطوات الواردة في [قبل العمل داخل الكمبيوتر](#). بعد العمل داخل الكمبيوتر، اتبع التعليمات الواردة في [بعد العمل داخل الكمبيوتر](#). للتعرف على المعلومات الإضافية الخاصة بأفضل ممارسات الأمان، راجع الصفحة الرئيسية الخاصة بالتوافق انتظهي من خلال www.dell.com/regulatory_compliance.



المتطلبات الأساسية

- 1 قم بإزالة [الحامل](#).
- 2 قم بإزالة [الغطاء الخلفي](#).
- 3 قم بإزالة [غطاء مكبر الصوت](#).

الإجراء

- 1 أفضل كيل مكبر الصوت من لوحة النظام.
- 2 قم بإزالة كيل مكبر الصوت من التوجيه الموجود على حامل تثبيت VESA.
- 3 لاحظ توجيه كيل مكبر الصوت على إطار الشاشة وقم بإزالة الكيل من أداة التوجيه الخاصة به.

4 ارفع مكبرات الصوت وكذلك كبل مكبر الصوت إلى خارج إطار الشاشة.

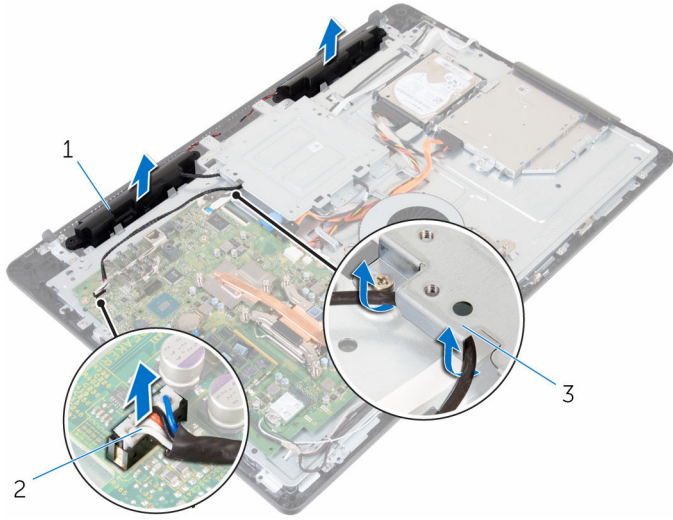

2 كبل مكبر الصوت

1 مكبرات الصوت (2)

3 حامل تثبيت VESA

إعادة وضع مكبرات الصوت

تحذير: قبل العمل داخل الكمبيوتر، اقرأ معلومات الأمان التي تم إرفاقها مع الكمبيوتر، واتبع الخطوات الواردة في [قيل العمل داخل الكمبيوتر](#). بعد العمل داخل الكمبيوتر، اتبع التعليمات الواردة في [بعد العمل داخل الكمبيوتر](#). للتعرف على المعلومات الإضافية الخاصة بأفضل ممارسات الأمان، راجع الصفحة الرئيسية الخاصة بالتوافق التنظفي من خلال www.dell.com/regulatory_compliance.



الإجراء

- 1 باستخدام دعامة المحاذاة، ضع مكبرات الصوت على مجموعة الشاشة.
- 2 قم بتوجيه كل مكبر الصوت عبر أداة التوجيه الموجودة على إطار الشاشة.
- 3 قم بتوجيه كل مكبر الصوت عبر حامل تثبيت VESA.
- 4 صل كل مكبر الصوت بلوحة النظام.

المتطلبات التالية

- 1 أعد وضع [غطاء مكبر الصوت](#).
- 2 أعد وضع [الغطاء الخلفي](#).
- 3 أعد وضع [الحامل](#).

إخراج لوحة أزرار التحكم

تحذير: قبل العمل داخل الكمبيوتر، اقرأ معلومات الأمان التي تم إرفاقها مع الكمبيوتر، واتبع الخطوات الواردة في [قبل العمل داخل الكمبيوتر](#). بعد العمل داخل الكمبيوتر، اتبع التعليمات الواردة في [بعد العمل داخل الكمبيوتر](#). للتعرف على المعلومات الإضافية الخاصة بأفضل ممارسات الأمان، راجع الصفحة الرئيسية الخاصة بالتوافق انتظهي من خلال www.dell.com/regulatory_compliance.



المتطلبات الأساسية

- 1 قم بإزالة [الحامل](#).
- 2 قم بإزالة [الغطاء الخلفي](#).

الإجراء

- 1 حرك مشبك التثبيت بعيدًا عن لوحة أزرار التحكم وارفعها خارج الفتحة الموجودة على إطار الشاشة.

2 افتح المزلاج وافصل كبل لوحة أزرار التحكم من لوحة أزرار التحكم.

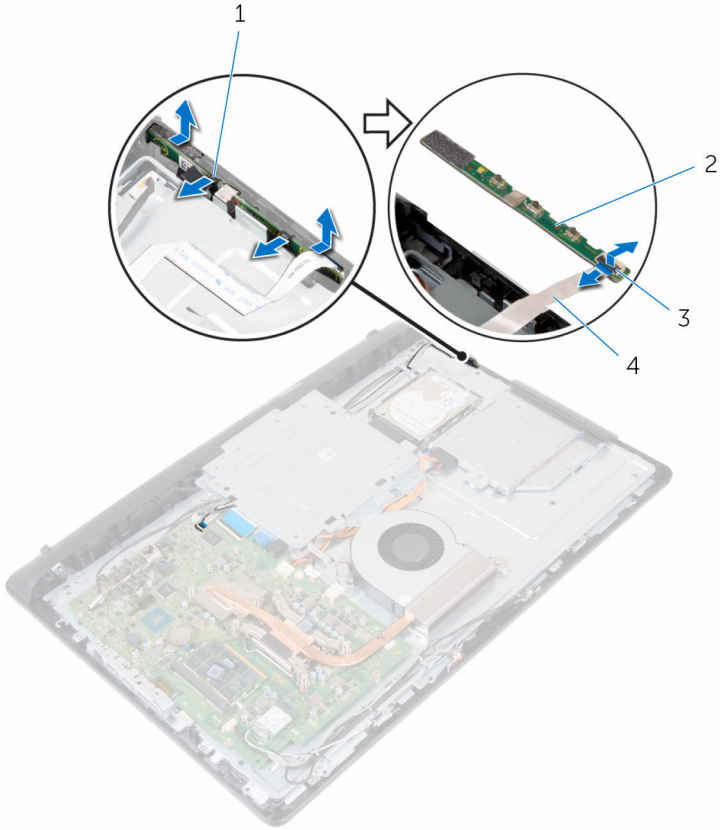

2 لوحة أزرار التحكم
4 كبل لوحة أزرار التحكم

1 مشابك التثبيت (2)
3 المزلاج

إعادة وضع لوحة أزرار التحكم

تحذير: قبل العمل داخل الكمبيوتر، اقرأ معلومات الأمان التي تم إرفاقها مع الكمبيوتر، واتبع الخطوات الواردة في [قيل العمل داخل الكمبيوتر](#). بعد العمل داخل الكمبيوتر، اتبع التعليمات الواردة في [بعد العمل داخل الكمبيوتر](#). للتعرف على المعلومات الإضافية الخاصة بأفضل ممارسات الأمان، راجع الصفحة الرئيسية الخاصة بالتوافق التنظيمي من خلال www.dell.com/regulatory_compliance.



الإجراء

- 1 قم بمحاذاة الأزرار الموجودة في لوحة أزرار التحكم مع الأزرار الموجودة على إطار الشاشة.
- 2 قم بإزاحة كبل لوحة أزرار التحكم في الموصل الموجود على لوحة أزرار التحكم، وأغلق المزلاج لإحكام تثبيت الكبل.
- 3 قم بإزاحة لوحة أزرار التحكم في الفتحة الموجودة على إطار الشاشة حتى تستقر مشابك التثبيت القفل في مكانها.
- 4 قم بتوجيه كبل لوحة أزرار التحكم خلال أداة التوجيه ثم قم بتثبيت كبل لوحة أزرار التحكم في الغطاء الأوسط.

المتطلبات التالية

- 1 أعد وضع [الغطاء الخلفي](#).
- 2 أعد وضع [الحامل](#).

إزالة الغطاء الأوسط



تحذير: قبل العمل داخل الكمبيوتر، اقرأ معلومات الأمان التي تم إرفاقها مع الكمبيوتر، واتبع الخطوات الواردة في [قيل العمل داخل الكمبيوتر](#). بعد العمل داخل الكمبيوتر، اتبع التعليمات الواردة في [بعد العمل داخل الكمبيوتر](#). للتعرف على المعلومات الإضافية الخاصة بأفضل ممارسات الأمان، راجع الصفحة الرئيسية الخاصة بالتوافق التنظي من خلال www.dell.com/regulatory_compliance.

المتطلبات الأساسية

1. قم بإزالة [الحامل](#).
2. قم بإزالة [الغطاء الخلفي](#).
3. قم بإزالة [محرك الأقراص الضوئية](#).
4. قم بإزالة [محرك الأقراص الثابتة](#).
5. قم بإزالة [البطاقة اللاسلكية](#).
6. قم بإزالة [المشيت الخارجي](#).
7. قم بإزالة [المروحة](#).
8. قم بإزالة [لوحة النظام](#).
9. قم بإزالة [حامل تثبيت VESA](#).
10. قم بإزالة [غطاء مكبر الصوت](#).

الإجراء

1. لاحظ توجيه كبلات الهوائي، والكاميرا والميكروفون، ولوحة شاشة اللمس، ومحرك الأقراص الضوئية ومحرك الأقراص الثابتة وقم بإزالة الكبلات من أمانة التوجيه الموجودة على الغطاء الأوسط.
2. أفضل كبلات لوحة شاشة اللمس والإضاءة الخلفية للشاشة من لوحة الشاشة.

3 تم بإزالة كبل لوحة أزرار التحكم من الغطاء الأوسط.

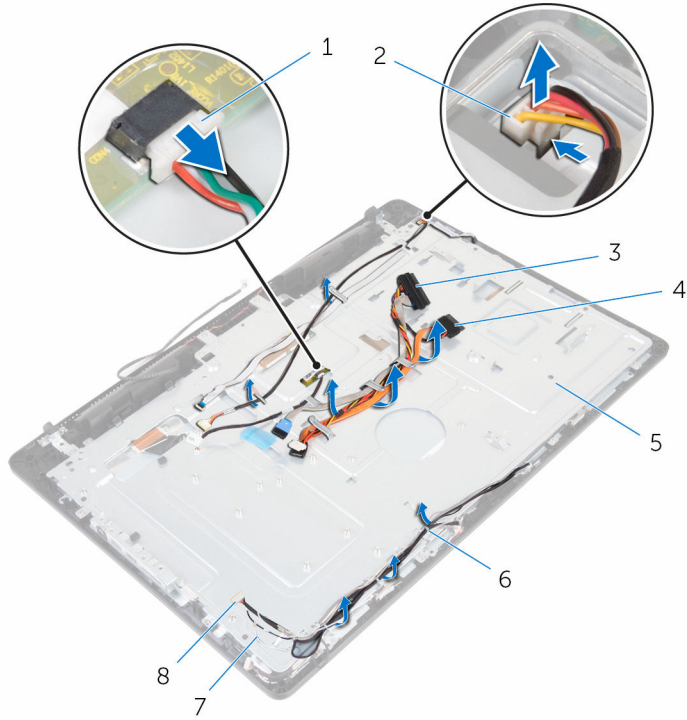

- | | | | |
|--------------------------|---|----------------------------|---|
| كبل لوحة شاشة اللمس | 1 | كبل الإضاءة الخلفية للشاشة | 2 |
| كبل محرك الأقراص الثابتة | 3 | كبل محرك الأقراص الضوئية | 4 |
| الغطاء الأوسط | 5 | أداة التوجيه | 6 |
| كبلات الهوائي (2) | 7 | كبل الكاميرا والميكروفون | 8 |

4 تم إزالة المسامير المثبتة للغطاء الأوسط في إطار الشاشة.

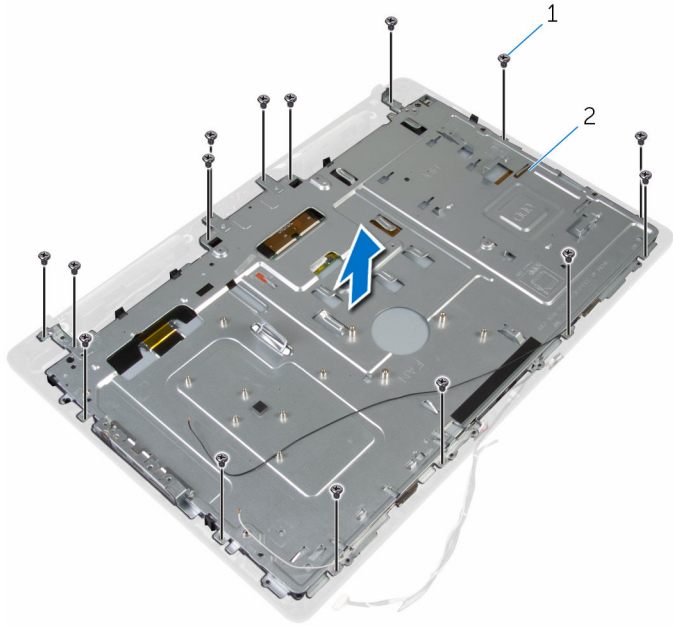

2 مجموعة الشاشة

1 المسامير (16)

5 **ق** بإزالة المسامير المثبتة للغطاء الأوسط في لوحة الشاشة.

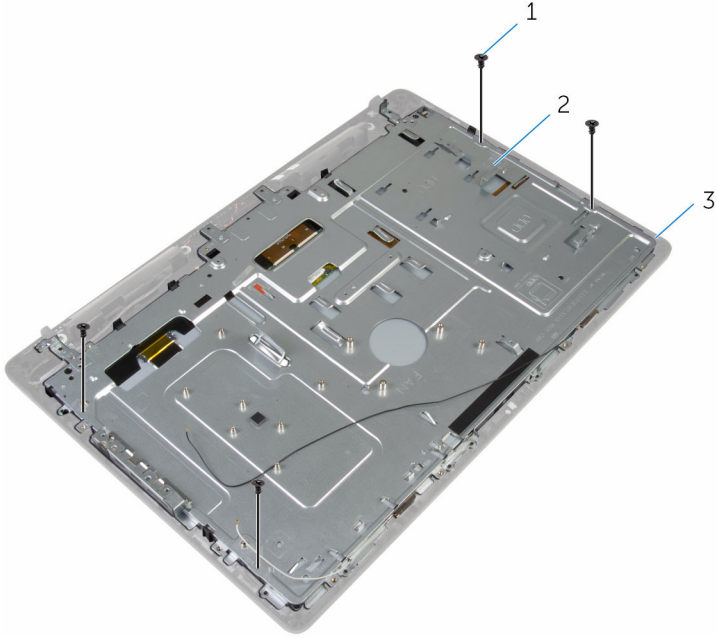

2 مجموعة الشاشة

1 المسامير اللولبية (4)

6 **ق** بتحرير الغطاء الأوسط من الألسنة الموجودة على مجموعة الشاشة.

7 **ق** بإزاحة كبل الشاشة خلال الفتحة الموجودة في مجموعة الشاشة.

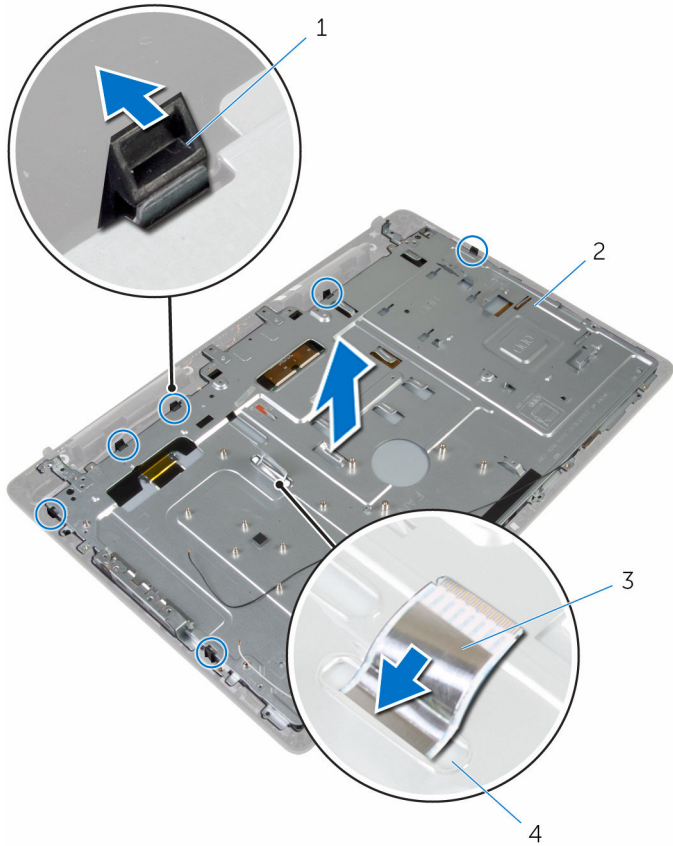

2 الغطاء الأوسط

4 فتحة

1 الألسنة (6)

3 كبل الشاشة

إعادة وضع الغطاء الأوسط

تحذير: قبل العمل داخل الكمبيوتر، اقرأ معلومات الأمان التي تم إرفاقها مع الكمبيوتر، واتبع الخطوات الواردة في **قبل العمل داخل الكمبيوتر**. بعد العمل داخل الكمبيوتر، اتبع التعليمات الواردة في **بعد العمل داخل الكمبيوتر**. للتعرف على المعلومات الإضافية الخاصة بأفضل ممارسات الأمان، راجع الصفحة الرئيسية الخاصة بالتوافق المتطهي من خلال www.dell.com/regulatory_compliance.



الإجراء

تنبيه: تأكد من عدم وجود أي كبلات أسفل لوحة النظام.



- 1 تم بحاذة الفتحات الموجودة على الغطاء الأوسط مع الألسنة الموجودة في مجموعة الشاشة.
- 2 ادفع كبل الشاشة عبر الفتحة الموجودة على الغطاء الأوسط.
- 3 ضع الغطاء الأوسط في مجموعة الشاشة واضغط لأسفل حتى تستقر الألسنة في مكانها.
- 4 أعد تركيب المسامير المثبتة للغطاء الأوسط في مجموعة الشاشة.
- 5 تم بتوجيه كبلات الهوائي والكاميرا والميكروفون، ولوحة شاشة اللمس ومحرك الأقراص الضوئية ومحرك الأقراص الثابتة خلال أدلة التوجيه الموجودة على الغطاء الأوسط.
- 6 تم بلصق كبل لوحة أزرار التحكم في الغطاء الأوسط.
- 7 تم بتوصيل لوحة شاشة اللمس وكبل الإضاءة الخلفية للشاشة بلوحة الشاشة.

المتطلبات التالية

- 1 أعد وضع غطاء مكبر الصوت.
- 2 أعد وضع حامل تثبيت [VESA](#).
- 3 أعد وضع لوحة النظام.
- 4 أعد وضع المروحة.
- 5 أعد وضع المشتت الحراري.
- 6 أعد وضع الطاقة اللاسلكية.
- 7 أعد وضع محرك الأقراص الثابتة.
- 8 أعد وضع محرك الأقراص الضوئية.
- 9 أعد وضع الغطاء الخلفي.
- 10 أعد وضع الحامل.

إزالة القدم المطاطية

تحذير: قبل العمل داخل الكمبيوتر، اقرأ معلومات الأمان التي تم إرفاقها مع الكمبيوتر، واتبع الخطوات الواردة في [قيل العمل داخل الكمبيوتر](#). بعد العمل داخل الكمبيوتر، اتبع التعليمات الواردة في [بعد العمل داخل الكمبيوتر](#). للتعرف على المعلومات الإضافية الخاصة بأفضل ممارسات الأمان، راجع الصفحة الرئيسية الخاصة بالتوافق التنظي من خلال www.dell.com/regulatory_compliance.



المتطلبات الأساسية

1. قم بإزالة [الحامل](#).
2. قم بإزالة [الغطاء الخلفي](#).
3. قم بإزالة [محرك الأقراص الضوئية](#).
4. قم بإزالة [محرك الأقراص الثابتة](#).
5. قم بإزالة [بطاقة اللاسلكية](#).
6. قم بإزالة [المشيت الخارجي](#).
7. قم بإزالة [المروحة](#).
8. قم بإزالة [لوحة النظام](#).
9. قم بإزالة [حامل تثبيت VESA](#).
10. قم بإزالة [غطاء مكبر الصوت](#).
11. قم بإزالة [الغطاء الأوسط](#).

الإجراء

1. قم بإزالة المسار الذي يثبت القدم المطاطية في مجموعة الشاشة.

2 ارفع القدم المطاطية خارج إطار الشاشة.

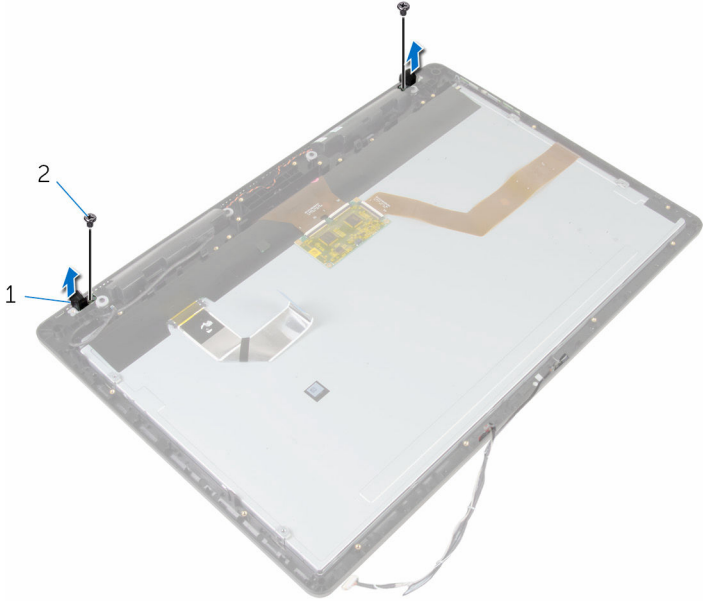

2 المسامير (2)

1 القدم المطاطية (2)
3 مجموعة الشاشة

إعادة وضع القدم المطاطية

تحذير: قبل العمل داخل الكمبيوتر، اقرأ معلومات الأمان التي تم إرفاقها مع الكمبيوتر، واتبع الخطوات الواردة في [قيل العمل داخل الكمبيوتر](#). بعد العمل داخل الكمبيوتر، اتبع التعليمات الواردة في [بعد العمل داخل الكمبيوتر](#). للتعرف على المعلومات الإضافية الخاصة بأفضل ممارسات الأمان، راجع الصفحة الرئيسية الخاصة بالتوافق التنظي من خلال www.dell.com/regulatory_compliance.



الإجراء

- 1 قم بحاذة فتحات المسامير الموجودة في القدم المطاطية مع فتحات المسامير الموجودة في إطار الشاشة.
- 2 أعد تركيب المسار الذي يثبت القدم المطاطية في مجموعة الشاشة.

المتطلبات التالية

- 1 أعد وضع [الغطاء الأوسط](#).
- 2 أعد وضع [غطاء مكبر الصوت](#).
- 3 أعد وضع [حامل تثبيت VESA](#).
- 4 أعد وضع [لوحة النظام](#).
- 5 أعد وضع [المروحة](#).
- 6 أعد وضع [المثبت الحراري](#).
- 7 أعد وضع [بطاقة الاسلكية](#).
- 8 أعد وضع [محرك الأقراص الثابتة](#).
- 9 أعد وضع [محرك الأقراص الضوئية](#).
- 10 أعد وضع [الغطاء الخلفي](#).
- 11 أعد وضع [الحامل](#).

إزالة مجموعة الشاشة

تحذير: قبل العمل داخل الكمبيوتر، اقرأ معلومات الأمان التي تم إرفاقها مع الكمبيوتر، واتبع الخطوات الواردة في [قيل العمل داخل الكمبيوتر](#). بعد العمل داخل الكمبيوتر، اتبع التعليمات الواردة في [بعد العمل داخل الكمبيوتر](#). للتعرف على المعلومات الإضافية الخاصة بأفضل ممارسات الأمان، راجع الصفحة الرئيسية الخاصة بالتوافق التنظي من خلال www.dell.com/regulatory_compliance.



المتطلبات الأساسية

1. قم بإزالة [الحامل](#).
2. قم بإزالة [غطاء الحافظ](#).
3. قم بإزالة [محرك الأقراص الضوئية](#).
4. قم بإزالة [محرك الأقراص الثابتة](#).
5. قم بإزالة [بطاقة اللاسلكية](#).
6. قم بإزالة [المشيت الحراري](#).
7. قم بإزالة [المروحة](#).
8. قم بإزالة [المكروفون](#).
9. اتبع الإجراءات من الخطوة 1 إلى الخطوة 4 في "إزالة الكاميرا".
10. قم بإزالة [لوحة النظام](#).
11. قم بإزالة [حامل تثبيت VESA](#).
12. قم بإزالة [غطاء مكبر الصوت](#).
13. قم بإزالة [مكبرات الصوت](#).
14. قم بإزالة [لوحة أزرار التحكم](#).
15. قم بإزالة [غطاء الأوسط](#).
16. قم بإزالة [القدم المطاطية](#).

الإجراء

بعد تنفيذ الخطوات الموجودة في المتطلبات الأساسية، تبقى مجموعة الشاشة.

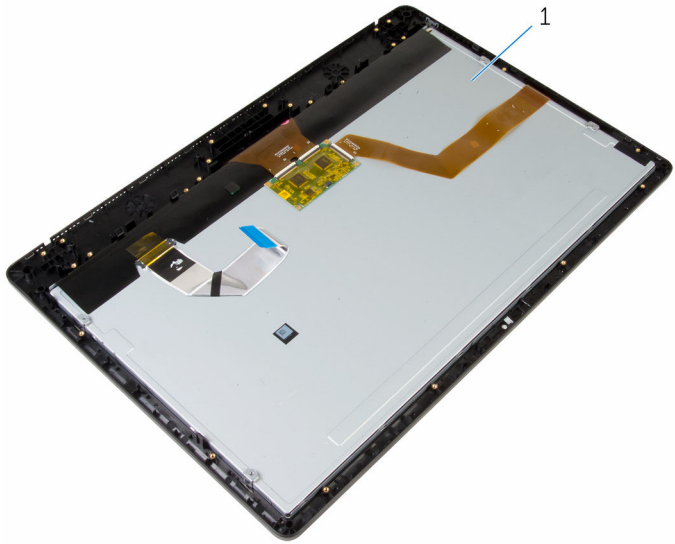

1 مجموعة الشاشة

إعادة وضع مجموعة الشاشة

تحذير: قبل العمل داخل الكمبيوتر، اقرأ معلومات الأمان التي تم إرفاقها مع الكمبيوتر، واتبع الخطوات الواردة في [قيل العمل داخل الكمبيوتر](#). بعد العمل داخل الكمبيوتر، اتبع التعليمات الواردة في [بعد العمل داخل الكمبيوتر](#). للتعرف على المعلومات الإضافية الخاصة بأفضل ممارسات الأمان، راجع الصفحة الرئيسية الخاصة بالتوافق التنظي من خلال www.dell.com/regulatory_compliance.



الإجراء

ضع مجموعة الشاشة على سطح مستوي.

المتطلبات التالية

- 1 أعد وضع [القدم المطاطية](#).
- 2 أعد وضع [الغطاء الأوسط](#).
- 3 أعد وضع [لوحة أزرار التحكم](#).
- 4 أعد وضع [مكبرات الصوت](#).
- 5 أعد وضع [غطاء مكني الصوت](#).
- 6 أعد وضع [حامل تثبيت VESA](#).
- 7 أعد وضع [لوحة النظام](#).
- 8 اتبع الإجراءات من الخطوة 2 إلى 5 في [إعادة وضع الكاميرا](#).
- 9 أعد وضع [الميكروفون](#).
- 10 أعد وضع [المروحة](#).
- 11 أعد وضع [المشتت الحراري](#).
- 12 أعد وضع [البطاقة اللاسلكية](#).
- 13 أعد وضع [محرك الأقراص الثابتة](#).
- 14 أعد وضع [محرك الأقراص الضوئية](#).
- 15 أعد وضع [الغطاء الخلفي](#).
- 16 أعد وضع [الحامل](#).

مسح كلمات المرور المنسية

تحذير: قبل العمل داخل الكمبيوتر، اقرأ معلومات الأمان التي تم إرفاقها مع الكمبيوتر، واتبع الخطوات الواردة في **قبل العمل داخل الكمبيوتر**. بعد العمل داخل الكمبيوتر، اتبع التعليمات الواردة في **بعد العمل داخل الكمبيوتر**. للتعرف على المعلومات الإضافية الخاصة بأفضل ممارسات الأمان، راجع الصفحة الرئيسية الخاصة بالتوافق التنظي من خلال www.dell.com/regulatory_compliance.



الإجراء

- 1 قم بإزالة الحامل.
- 2 قم بإزالة الغطاء الخلفي.
- 3 حدد مكان وصلة كلمة المرور في لوحة النظام.
- 4  ملاحظة: لمزيد من المعلومات حول موقع الوصلات، انظر "مكونات لوحة النظام".
قم بإزالة مقبس الوصلة من وصلة كلمة المرور.

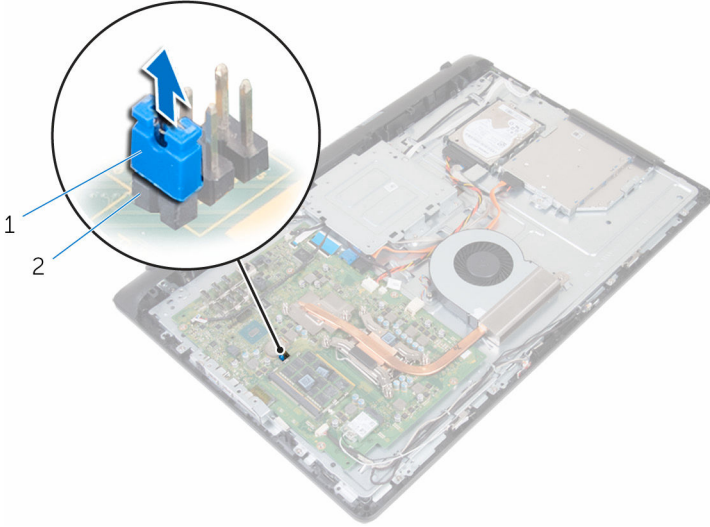

2 وصلة كلمة المرور

1 مقبس الوصلة

- 5 أعد وضع الغطاء الخلفي.
- 6 أعد وضع الحامل.
- 7 قم بتشغيل الكمبيوتر وانتظر حتى يتم تحميل نظام التشغيل تمامًا.
- 8 قم بإيقاف تشغيل الكمبيوتر.

9 **تم** [بإزالة الحامل](#).

10 **تم** [بإزالة الغطاء الخلفي](#).

11 **أعد** وضع مقبس الوصلة في وصلة كلمة المرور.

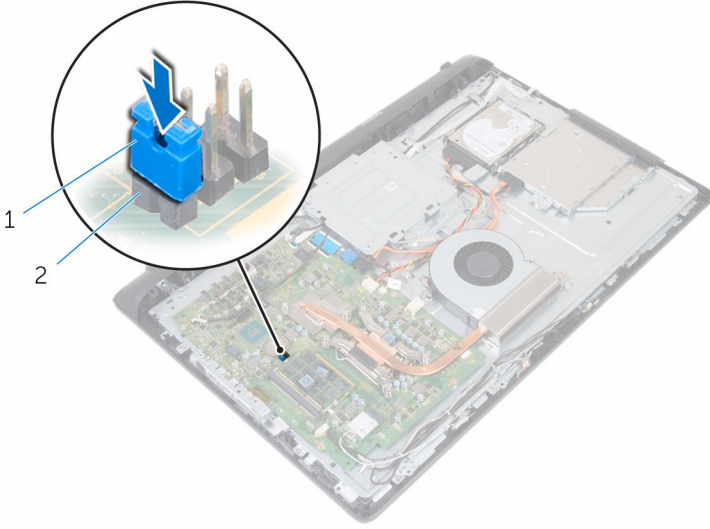

2 **وصلة** كلمة المرور

1 **مقبس** الوصلة

12 **أعد** وضع [الغطاء الخلفي](#).

13 **أعد** وضع [الحامل](#).

CMOS مسح إعدادات

تحذير: قبل العمل داخل الكمبيوتر، اقرأ معلومات الأمان التي تم إرفاقها مع الكمبيوتر، واتبع الخطوات الواردة في [قيل العمل داخل الكمبيوتر](#). بعد العمل داخل الكمبيوتر، اتبع التعليمات الواردة في [بعد العمل داخل الكمبيوتر](#). للتعرف على المعلومات الإضافية الخاصة بأفضل ممارسات الأمان، راجع الصفحة الرئيسية الخاصة بالتوافق التنظي من خلال www.dell.com/regulatory_compliance.



المتطلبات الأساسية

- 1 قم بإزالة [الحامل](#).
- 2 قم بإزالة [الغطاء الخلفي](#).

الإجراء

- 1 حدد مكان وصلة CMOS على لوحة النظام.

ملاحظة: لمزيد من المعلومات حول موقع الوصلات، انظر "[مكونات لوحة النظام](#)".

- 2 قم بإزالة مقبس الوصلة من وصلة كلمة المرور، ثم ضعها على وصلة CMOS.
- 3 قم بإزالة مقبس الوصلة من وصلة CMOS، ثم أعد وضعها على وصلة كلمة المرور.

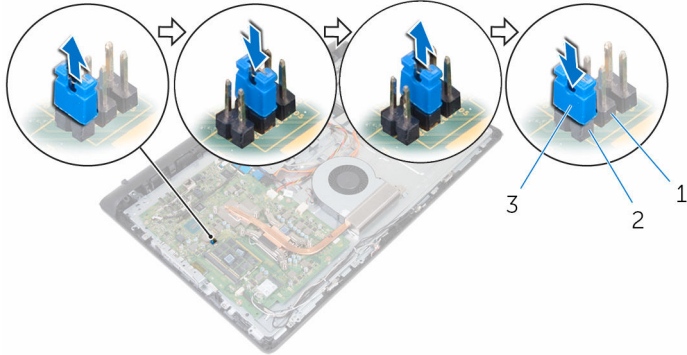

2 وصلة كلمة المرور

1 وصلة CMOS

3 مقبس الوصلة

المتطلبات التالية

- 1 أعد وضع [الغطاء الخلفي](#).

(BIOS) تحديث نظام الإدخال والإخراج الأساسي

قد تحتاج إلى تحديث نظام الإدخال والإخراج الأساسي (BIOS) عندما يكون هناك تحديثًا متاحًا أو بعد إعادة تركيب لوحة النظام. لتحديث نظام الإدخال والإخراج الأساسي (BIOS):

- 1 ابدأ تشغيل الكمبيوتر.
- 2 انتقل إلى www.dell.com/support.
- 3 انقر فوق **دعم المنتج**. أدخل رقم الصيانة الخاص بالكمبيوتر المحمول، انقر فوق **إرسال**.
- 4 انقر فوق **ملاحظة:** إذا لم يكن لديك رمز الخدمة، استخدم ميزة الكشف التلقائي أو استعرض يدويًا طراز الكمبيوتر لديك. 
- 5 انقر فوق **Drivers & Downloads** (برامج التشغيل والتنزيلات).
- 6 حدد نظام التشغيل المثبت على الكمبيوتر لديك.
- 7 مرر الصفحة لأسفل وقم بتوسيع **BIOS**.
- 8 انقر فوق **Download File** (تنزيل الملف) لتنزيل أحدث إصدار من BIOS للكمبيوتر.
- 9 قم بحفظ الملف وبمجرد اكتمال التنزيل، انتقل إلى المجلد حيث تم حفظ ملف تحديث BIOS.
- 9 انقر تقرأ مزدوجًا فوق رمز ملف تحديث نظام BIOS واتبع الإرشادات التي تظهر على الشاشة.

Dell الحصول على التعليمات والاتصال بشركة

موارد المساعدة الذاتية

يمكنك الحصول على المعلومات والتعليمات بشأن منتجات Dell وخدماتها باستخدام مصادر المساعدة الذاتية هذه.

www.dell.com

معلومات حول منتجات وخدمات Dell

تطبيق Dell Help & Support

Windows 10 و Windows 8.1



بدء تشغيل App

Windows 10



تعليمات ومساعدة التطبيق

:Windows 8.1



في بحث Windows، اكتب التعليمات والدعم. ثم اضغط على **Enter**.

الوصول إلى تعليمات في Windows 8 و Windows، و Windows 8.1 و Windows 10

اقرء فوق **ابدأ** → التعليمات والدعم.

الوصول إلى التعليمات في نظام التشغيل Windows 7

www.dell.com/support/windows
www.dell.com/support/linux

التعليمات الفورية لنظام التشغيل

www.dell.com/support

معلومات استكشاف الأخطاء وإصلاحها، وأداة المستخدم، وتعليمات الإعداد، ومواصفات المنتج، ومدونات التعليمات الفنية، وبرامج التشغيل، وتحديثات البرامج، وهكذا.

راجع أنا وسماسر Dell الخاص بي في www.dell.com/support/manuals

تعرف على نظام التشغيل لديك، وإعداد الكمبيوتر واستخدامه، والنسخ الاحتياطي للبيانات، والتشخيصات، وهكذا.

Dell الاتصال بشركة

للاتصال بشركة Dell، أو الدعم الفني، أو مشكلات خدمة العملاء، ارجع إلى www.dell.com/contactdell.

ملاحظة: وتختلف حالة التوافر وفقاً للبلد والمنتج، وقد لا تتوفر بعض الخدمات في بلدك.



 **ملاحظة:** إذا لم يكن لديك اتصال نشط بالإنترنت، فميكك العنور على معلومات الاتصال على فاتورة الشراء الخاصة بك أو إيصال الشحن أو الفاتورة أو كاتالوج منتج Dell.